

World of Well-Being 2017/2018



Unsere Technologien Our technologies

WASHLET™ Technologien WASHLET™ technologies



Warmwasserdusche – Individuell regulierbares Stabdüsensystem mit Selbstreinigungsfunktion
Warm water nozzle – An individually adjustable wand system with self-cleaning function



Beheizbarer Sitz – Individuell regulierbare Temperatur
Heated seat – Individually adjustable temperature



Deodorizer – Luftreinigendes Filtersystem
Deodoriser – Filter system to absorb odours



Trockner – Warmluftdüse
Dryer – Jet of warm air



PreMist – Wassernebel, der vor Benutzung auf die Keramik gesprüht wird, erschwert das Anhaften von Schmutz
PreMist – Mist of water sprayed onto the ceramic before the toilet is used. Makes it more difficult for dirt and waste to accumulate



Auto Functions – Sensorgesteuerte Technologien
Auto Functions – Sensor-based technologies



Actilight – Zirkon-Beschichtung in Kombination mit UV-Licht. Wirkt antibakteriell und zersetzt Schmutz
Actilight – Zirconium coating combined with UV light for an antibacterial effect that breaks down waste



ewater+ – Elektrolytisch aufbereitetes Wasser mit antibakterieller und reinigender Wirkung
ewater+ – Electrolysed antibacterial water that eliminates bacteria

Ressourcen sparen Conserve resources



EcoCap – Mit Luft angereicherter, voller Wasserstrahl
EcoCap – Fuller aerated water stream



Wassersparend – Technologie, die Wasser spart
Water-saving – Technologies that save water



4,5l Spülung – Wassersparende 4,5l Spülung
4.5l flush – Water-saving full flush uses just 4.5l



SelfPower – Sensoraktivierte, sich selbst mit Strom versorgende Armatur
SelfPower – Sensor-activated faucet generates its own electricity

Hygiene-Technologien Hygiene technologies



Tornado Flush – Hochwirksame 2- oder 3-Düsen-WC-Spülung
Tornado Flush – Highly effective two-or three-jet flush



CeFiONtect – Glatte Spezialglasur für eine hygienische Keramikoberfläche
CeFiONtect – Smooth glaze for a special hygienic ceramic surface



Randloses Design – WC-Keramik ohne Spülrand
Rimless design – Ceramic toilet bowl without hard-to-reach areas along the top edge

Komfort-Technologien Technologies for greater comfort



Auto Functions – Sensorgesteuerte Technologien
Auto Functions – Sensor-based technologies



SMA – Konstante Temperatur auch bei Schwankungen der Versorgungstemperatur oder des Wasserdrucks
SMA – Maintains a constant water temperature despite fluctuating water supply temperatures and pressure levels



Active Wave – Wasserstrahl mit belebender und stimulierender Wirkung
Active Wave – Invigorating, stimulating stream of water



Comfort Wave – Standardfunktion in allen TOTO Duschen für ein genussvolles, erfrischendes Duschgefühl
Comfort Wave – Standard feature in all TOTO showers for a refreshing, enjoyable experience



Warm spa – Den Körper warm umhüllender, sanfter Wasserstrahl
Warm spa – Gentle stream of warm water that envelops the body

Design Innovationen Design innovations



Integrated – Vereint innovative Technologie mit elegantem Produktdesign
Integrated – Innovative technology meets elegant product design



LUMINIST – Transluzentes Epoxidharz-Material
LUMINIST – Translucent epoxy resin material

World of Well-Being 2017/2018

TOTO

4 **Über uns** About us

10 **Inspiration**

34 **Produkte** Products

34 **WCs** Toilets

52 **WASHLET™**

74 **Waschtische** Washbasins

106 **Bidets**

112 **Urinale** Urinals

118 **Duschen** Showers

132 **Badewannen** Bathtubs

140 **Armaturen** Faucets

148 **Händetrockner** Hand dryers

158 **Planungsdaten** Planning data

160 **WCs** Toilets

163 **WASHLET™**

166 **Waschtische** Washbasins

178 **Bidets**

179 **Urinale** Urinals

180 **Duschen** Showers

187 **Badewannen** Bathtubs

188 **Armaturen** Faucets

190 **Seifenspender** Soap dispensers

190 **Händetrockner** Hand dryers

192 **Impressum** Publishing details



Enjoy Japanese
bathing culture.
Enjoy TOTO.

Relax, Refresh, Rejuvenate

Das Badezimmer wird bei uns immer mehr verstanden als ein Ort, an dem man für sein körperliches und seelisches Wohlbefinden sorgt.

Je nach Bedürfnis und Tageszeit möchte man sich dort erholen und entspannen oder sich erfrischen und beleben.

TOTO arbeitet kontinuierlich daran, Komfort und Wohlbefinden zu verbessern und dabei gleichzeitig die Umwelt zu schonen.

In Japan hat diese Badkultur bereits eine sehr lange Tradition. TOTO möchte mit seinen Produkten die Brücke zwischen Ost und West schlagen und Badezimmer schaffen zum Wohlfühlen, Entspannen, Regenerieren und Genießen.

We've seen the bathroom evolve into a place where more and more people find their physical and spiritual well-being.

They may want a relaxing, restful experience, or to freshen up and energize for their day.

TOTO is always working to improve people's comfort and well-being while protecting the environment.

This bathing culture has a very long tradition in Japan. TOTO wants to build a bridge between east and west with its products, creating bathrooms where people can feel comfortable, relax, recover and enjoy.



Der Firmengründer
vor dem ersten
Brennofen.
The company
founders in front
of the first kiln.

古池や 蛙飛び込む 水の音

Der alte Weiher:
Ein Frosch springt hinein.
Oh! Das Geräusch des Wassers.
An ancient pond.
O! a frog jumps in
a splash...
(Haiku von/by Matsuo Bashō)

Innovationen
in Design und
Technologie.
Innovation
in design and
technology.



Auch kleine Dinge des Alltags
wie Kleiderhaken werden
ästhetisch gestaltet.
TOTO also creates aesthetic
designs for the little things
in life, like robe hooks.



Die Wurzeln liegen in der Tra-
dition, die heutigen Produkte
übersetzen eine jahrhunderte
alte Badkultur in die Moderne.
The roots lie in the tradition.
Today's products bring a
century-old bathing culture
into modern times.



Die Perfektion der Natur nachahmen: Ein erklärtes Ziel. We aspire to replicate nature's perfection.



Die Erfahrung von 100 Jahren steckt in der Expertise von heute. Today's expertise is based on 100 years of experience.

CLEAN TECHNOLOGY SINCE 1917



Unser bestes WASHLET™ Modell. Das NEOREST ist das Ergebnis von 37 Jahren Erfahrung in der Produktion von Dusch-WCs.

Our ultimate shower toilet, the Neorest, embraces the future and represents a culmination of 37 Years of experience gained in this field.

A close-up photograph of two hands holding pieces of a porous, light-colored material, likely a mineral or rock sample. The material has a rough, crystalline texture with some darker spots. The hands are positioned to show the material from different angles, with one hand holding a smaller, more rounded piece and the other holding a larger, more angular piece. The background is a soft, out-of-focus green.

**Der Anspruch
an Perfektion.
Seit 100 Jahren.**

Aspiring to
achieve perfection.
For 100 years.

Unsere Produktionsprozesse werden ständig überwacht und optimiert.
We constantly monitor and improve our production processes.



Ohne eingehende Qualitätskontrolle verlässt kein Produkt unser Haus.
No products leave our facilities without a thorough quality inspection.

100 Jahre Erfahrung und Entwicklung stecken in unseren Produkten.
Our products are the result of 100 years of experience and development.





**Keine Kompromisse
mehr – endlich wir.**

Finally, it's just
us – with no more
compromises.

Endlich wir. Finally, it's just us.

Ein Badezimmer, wie man es sich schon immer gewünscht hat. Dieses Bad lässt keine Wünsche offen, ist aber gleichzeitig bereits für die Zukunft geplant, für den Fall, dass man körperliche Einschränkungen in Kauf nehmen muss. Leichter Zugang zur Dusche, die Möglichkeit, später eine Sitzgelegenheit zu integrieren sind ebenso wichtig, wie ausreichend Platz neben dem WC einzuplanen, so dass Stützgriffe problemlos angebracht werden können. Selbstbestimmte Körperpflege kann ein sensibles Thema werden. Durch intelligente Architektur ist lediglich ein Upgrade des bestehenden Bades oder ein problemloser Umbau nötig, um den veränderten Bedürfnissen gerecht zu werden.

The bathroom you've always wanted. It has everything you could ever imagine. It's also ready for the future, in case you have any physical limitations. Ensuring easy access to the shower and the ability to install a seat in the future is important. It's also vital to leave enough space next to the toilet to add support handles if you need them later on. Self-determined physical hygiene can be a sensitive topic. But smart architecture means simply upgrading or making minor changes to your bathroom to accommodate your needs as they evolve.







TBW02010E1
Handbrause
 110 mm, eckig
 Hand shower
 110 mm, square



TBW02003E3
Kopfbrause
 220 mm, Wandbefestigung, eckig
 Overhead Shower
 220 mm, wall-mounted, square



TBV02406E3
Thermostat-Brausemischer
 mit 2-Wege-Umsteller
 mit Start/Stopp-Funktion,
Unterputzausführung
 Thermostatic shower
 mixer with 2-way diverter
 with start/stop function
 concealed



WASHLET™ SG

Sanfte Reinigung mit warmem Wasser sorgt für ein rundum frisches Gefühl. Das Modell WASHLET™ SG sorgt aber auch für das Alter vor. Die Toilette kann ohne fremde Hilfe bei eingeschränkter Mobilität genutzt werden. Sauberkeit und Hygiene sind kein Thema mehr.

WASHLET™ SG

Gentle warm-water cleansing leaves people feeling fresh overall. WASHLET™ SG is also good planning for the future – it allows people with limited mobility to use the toilet without help from others. Cleanliness and hygiene are no longer an issue.



Waschtisch

Platz, wo es am Wichtigsten ist.

Der Waschtisch LW137Y mit einer Breite von 850 mm erlaubt die Ablage von kleinen Utensilien.

Washbasin

Space where it matters most.

The washbasin LW137Y is 850 mm wide. In addition it provides space for small items.



YA10275U
Toilettenbürstengarnitur
Toilet brush holder



YH10271U(A)
Toilettenpapierhalter
Paper holder



**Voller Leben.
Rund um die Uhr.**

Full of life.
Around the clock.



**Eine Familie.
Viele
Bedürfnisse.**
One family,
many needs.



Ein Familienbadezimmer muss sehr viel leisten. Es benötigt genügend Stauraum für notwendige Utensilien, muss genug Platz bieten für enge Zeitpläne und muss robust genug sein für alle Familienmitglieder. Bänke und Hocker unterstützen die Kleinen in der Familie und machen das Badezimmer zu einem Ort, an dem Spaß und Freude zuhause sind.

A family bathroom needs to handle many different demands. It needs enough storage for everyone's personal items and plenty of space to accommodate tight schedules. It also has to be durable enough for all family members. Benches and stools help the little ones, transforming the bathroom into a fun place that everyone loves.





LW10033G Möbelwaschtisch 550 mm, mit Hahnloch, mit Überlauf Furniture washbasin 550mm, with tap hole, with overflow

Waschtisch

Zwei Aufsatzwaschtische bieten genügend Platz für die ganze Familie. Die besonders glatte CeFiONtect Glasur erschwert das Anhaften von Schmutz wie zum Beispiel Zahnpasta oder Make-up und sorgt dafür, dass auch bei häufiger Benutzung die Keramik länger sauber bleibt.

Washbasin

Two washbasins provide enough space for the entire family. The especially smooth CeFiONtect glaze makes it difficult for dirt to accumulate, such as toothpaste or makeup. It also keeps the ceramic cleaner for longer periods of time, even with frequent use.



YT10269U
Handtuchhalter
Towel bars



YA10273U(A)
Seifenablage
Soap holder



YA10274(A)
Zahnputzbecher
Toothbrush holder



TBV02404E3
**Thermostat-Brausemischer
 mit 2-Wege-Umsteller,
 Unterputzausführung**
 Thermostatic shower mixer
 with 2-way diverter concealed



TBW01009E1
Handbrause, 110 mm, rund
 Hand shower, 110mm, round



TBW01003E3
**Kopfbrause, 220 mm,
 Wandbefestigung, rund**
 Overhead Shower, 220 mm,
 wall-mounted, round

WASHLET™ GL 2.0

Das GL 2.0 ist als Aufsatz erhältlich. Wenn Sie sich erst später für ein Dusch-WC von TOTO entscheiden, kann Ihr WC problemlos nachgerüstet werden. Bereiten Sie nur einen Wasser- und Stromanschluss vor.

WASHLET™ GL 2.0

The GL 2.0 is available as an attachment, allowing you to easily upgrade your toilet to a TOTO shower toilet in the future. You just need to pre prepare water and power connections.

TCF6532C3GV1 WASHLET™ GL 2.0,
 CW162Y WC MH wandhängend Toilet MH wall-hung







**Das Besondere
zählt.**

It's the special
things that count.

Das Home-Spa für Anspruchsvolle.

The home spa for discerning tastes.



Der Luxus im Badezimmer beginnt mit einer großzügigen Planung, die genug Platz zum Wohlfühlen und Entspannen lässt. Hochwertige Materialien und geschmackvolle Design-Klassiker runden das Gesamtbild ab. Intelligente Technologien sorgen für das Wellness-Gefühl und schonen dabei die Umwelt.

The first step to a luxurious bathroom is to plan plenty of space – enough for everyone to feel comfortable and relax. Next, incorporate exclusive materials and tasteful design classics to create the desired aesthetic. Smart technologies deliver the feeling of wellness while protecting the environment.





DLE105ANE4
**Automatikarmatureauslauf,
 Unterputzausführung 4l/min**
 Autofaucet, concealed



TBW01004E3
**Kopfbrause mit 2 Strahlarten
 220 mm, Wandbefestigung,
 rund**
 Overhead Shower with 2 types
 of spray, 220mm, round, wall-
 mounted



TBW01011E1
**Handbrause mit 3 Strahlarten,
 110 mm, rund**
 Hand shower with 3 types
 of spray, 110mm, round



TBV02404E3
**Thermostat-Brausemischer
 mit 2-Wege-Umsteller,
 Unterputzausführung**
 Thermostatic shower mixer
 with 2-way diverter concealed

NEOREST



NEOREST AC

Das NEOREST AC ist die Luxusvariante unter den Dusch-WCs von TOTO. Das Modell verfügt – neben den bewährten Reinigungs- und Komforttechnologien – auch über selbstreinigende Eigenschaften. Wir nennen das Actilight. Ein photokatalytischer Prozess wird in Gang gesetzt, der Schmutz und Bakterien zersetzt und abtransportiert. Das WC Becken bleibt wesentlich länger sauber.

NEOREST AC is the luxury version of TOTO's shower toilets. In addition to the proven cleansing and comfort technologies, this model also has self-cleaning properties. We call it Actilight. This technology triggers a photocatalytic process that breaks down and effectively removes dirt and bacteria, keeping the toilet bowl clean for a much longer time.



YAB900
**NEOREST
 Toilettenbürstengarnitur**
 NEOREST
 toilet brush holder



YH900
NEOREST Toilettenpapierhalter
 NEOREST paper holder



YH900P
NEOREST Reserverollenhalter
 NEOREST spare paper holder



Aufsatzwaschtisch

Die NEOREST Waschtische bestechen durch ihr schlichtes und schlankes Design. Die zeitlose und gleichermaßen moderne Formensprache fügt sich problemlos in unterschiedlichste Badgestaltungen und eignet sich besonders gut für individuell gestaltete Architektur.

Vessel

The stunning NEOREST washbasins feature a simple, streamlined design. Timeless yet modern, they complement bathrooms in all styles. They are an especially good choice for custom-built bathrooms.

Badewanne

Die NEOREST Badewanne mit Wannengriffen zelebriert das ausgiebige Bad und schafft den idealen Ort für Entspannung und Wohlbefinden. Sie steht frei im Raum und passt besonders gut zu großzügig geplanten Badezimmern mit dem Wellness-Extra.

Bathtub

The NEOREST bathtub with grips invites people to lavish in long baths, creating the ideal space for relaxation and well-being. These freestanding bathtubs are perfect for spacious spa-style bathrooms.





**Urban und smart.
Auf höchstem
Niveau.**

Urban and smart.
The highest quality.

**Effizient im Raum,
hochwertig in
der Ausstattung.**

Maximising
elegance in
tight spaces.



Ob Gästebad oder City-Badezimmer, nicht jedes Bad kann opulent und großzügig geplant werden. Den Raum effizient nutzen und trotzdem keine Abstriche machen: Das bedeutet ausgewähltes Design bei Waschtisch und WC, integrierter Stauraum, ein Maximum an Tageslicht und dennoch genug Platz für Privatsphäre. So kann auch das Gäste-WC oder City-Bad zum kleinen Wohlfühltempel werden.

Not every bathroom can be opulent and spacious – especially compact guest baths or toilets in urban dwellings. The key is to use this space as efficiently as possible without compromising quality: This means choosing the ideal design for the washbasin and toilet, integrating storage, capturing the most natural light possible, and creating enough room for people to have their privacy. This is how you can transform even the smallest guest or city bathroom into a tiny spa.



NEOREST EW

Das NEOREST EW bietet alle Vorzüge eines Dusch-WCs der Luxusklasse. Die bewährten Reinigungs- und Komfortfunktionen von TOTO werden durch die ewater+ Technologie ergänzt. Mit den antibakteriellen Eigenschaften des elektrolytisch aufbereiteten Wassers wird sowohl die Stabdüse als auch das WC-Becken gereinigt.

NEOREST EW offers all of the advantages of a luxury shower toilet. In addition to TOTO's proven cleansing and comfort features, this model offers ewater+ technology. The antibacterial properties of electrolysed water clean both the wand jet as well as the toilet bowl.



YH87R
NEOREST Toilettenpapierhalter
NEOREST paper holder



YAB900
NEOREST Toilettenbürstengarnitur
NEOREST
toilet brush holder

LUMINIST/Luna Aufsatzwaschtisch

Gestalterisch bietet dieser Waschtisch viele Möglichkeiten. Die sanfte Beleuchtung des außergewöhnlichen LUMINIST-Materials bringt diesen Waschtisch ins Zentrum eines jeden Bades.

LUMINIST/Luna vessel

This vessel offers many possibilities in terms of design. The soft light emerging from the extraordinary LUMINIST material makes this washbasin the focal point of every bathroom.



TBW01004E3
Kopfbrause mit 2 Strahlarten
220 mm, Wandbefestigung,
rund
Overhead Shower with 2 types
of spray, 220mm, round, wall-
mounted



TBW01011E1
Handbrause mit
3 Strahlarten, 110mm, rund
Hand shower with
3 types of spray, 110mm, round



TBV02404E3
Thermostat-Brausemischer
mit 2-Wege-Umsteller,
Unterputzausführung
Thermostatic shower mixer
with 2-way diverter concealed



DLE110A2NE4
Automatikarmatureauslauf,
rund, gebogen, hoch 4l/min
Autofaucet round, curved, high



Hygiene und
Komfort in Einem.
WCs.

Hygiene and
comfort in one.
Toilets.



WCs Toilets

Alle WCs verfügen über die TOTO-Hygiene-Technologien, die die Keramik nicht nur sichtbar sauberer halten, sondern auch nachweisbar weniger Raum für Keime und Bakterien lassen. Mit Hilfe der CeFiONtect Glasur bleibt weniger Schmutz haften. Das randlose Design und die wirkungsvolle Tornado Flush-Spülung sorgen dafür, dass das Wasser druckvoll in jeden Winkel des WC-Innenbeckens gelenkt wird und Schmutz restlos beseitigt wird. Und für den Fall, dass später mehr gewünscht wird, können unsere Keramiken mit einem Dusch-WC-Aufsatz nachgerüstet werden.

All TOTO toilets feature our signature hygiene technologies. In addition to keeping the ceramic visibly cleaner over a longer period of time, they have been proven to prevent the build-up of germs and bacteria. The CeFiONtect glaze makes it difficult for dirt to stick to the ceramic surface. The rimless design and Tornado Flush ensure that the entire bowl is thoroughly cleaned. It's also possible to install WASHLET™ as an attachment later on – for even greater hygiene.

Wandhängende WCs
Wall-hung toilets



siehe Seite 42 see page 42

Bodenstehende WCs
Floor-standing toilets



siehe Seite 48 see page 48

WC Standkombination
WC close coupled



siehe Seite 49 see page 49

Wandhängende WCs Wall-hung toilets



CW512YR
WC SG wandhängend
Toilet SG wall-hung



CW162Y
WC MH wandhängend
Toilet MH wall-hung



CW762Y
WC NC wandhängend
Toilet NC wall-hung



CW797
WC ES wandhängend
Toilet ES wall-hung



CW132Y
WC CF wandhängend
Toilet CF wall-hung



CW142Y
WC CF wandhängend barierrefrei
Toilet CF accessible wall-hung

Bodenstehende WCs Floor-standing toilets



CW163Y
WC MH Back-to-Wall, bodenstehend
Toilet MH back-to-wall floor-standing



CW763Y
WC NC Back-to-Wall, bodenstehend
Toilet NC back-to-wall floor-standing

WC Standkombination Close-coupled toilet



CW161Y
WC MH, Standkombination
Toilet MH close-coupled

Toilets

WASHLET™

Washbasins

Bidets

Urinals

Showers

Bathtubs

Auto Faucets

Hand dryer

Planning data

Hygiene



Tornado Flush – Hochwirksame Zwei- oder Drei-Düsen-WC-Spülung

Wesentliches Ausstattungsmerkmal eines jeden WCs von TOTO ist die Tornado Flush Spülung. Das Wasser wird aus zwei oder drei Düsen kommend, druckvoll wie ein Tornado durch das WC-Innenbecken gewirbelt. Die Kräfte des Wassers werden dabei in eine Richtung gebündelt und verstärkt. Keine Stelle im Toilettenbecken wird bei der Spülung ausgespart. Bakterien, Keime und Schmutz haben keine Chance, sich festzusetzen.

Tornado Flush – highly effective two- or three-jet flush

The most essential feature of each TOTO toilet is Tornado Flush. Depending on the model, two or three jets create a powerful, circulating whirlpool of water which thoroughly and efficiently cleans every inch of the bowl. The power of the water is bundled and enhanced in a single direction for cleansing without any mist or spray. The flush reaches practically every point inside the toilet bowl, making it nearly impossible for dirt and germs to accumulate.

„Die Keramikoberflächen der Firma TOTO ließen sich schnell, einfach und ohne Anstrengung rückstandsfrei reinigen. [...] Die Weiterverbreitung von gramnegativen Erregern (Darmkeime) ist bei der Nutzung der spülrandlosen WCs mit der TOTO-Technologie Tornado Flush Spülung (Spülung mit kreisendem Wasser) nahezu ausgeschlossen.“

“It was possible to thoroughly clean the ceramic surface and eliminate all soiled areas on the TOTO toilet quickly, easily and without great effort. For this reason, only very little time is needed for cleaning [...] As such, using a rimless toilet equipped with the TOTO Tornado Flush (with circling water) essentially rules out the spread of gram-negative bacteria (intestinal germs).”

Zitat aus dem Gutachten „vergleichende Untersuchung von herkömmlichen WCs mit spülrandlosen WCs der Firma TOTO“. Das vollständige Gutachten finden Sie unter eu.toto.com.

Excerpt from the report “Comparative evaluation of conventional toilets with rimless toilets from TOTO”. You can read the complete report at eu.toto.com.

Prof. Dr. med. Klaus-Dieter Zastrow, Arzt für Hygiene und Umweltmedizin
Doctor for hygiene and environmental medicine

Hygiene, die neue Maßstäbe setzt.

Untersuchungen zwischen herkömmlichen WCs und TOTO WCs haben gezeigt, dass TOTO WCs besonders für den Einsatz in hygienesensiblen Bereichen, wie z. B. Krankenhäusern, geeignet sind. Das macht TOTO WCs zu den idealen WCs für alle, die ein Mehr an Hygiene brauchen.

Setting new standards in hygiene.

Studies comparing conventional toilets with TOTO toilets have shown that TOTO toilets are especially suitable for use in hygiene-critical environments, such as hospitals. This makes TOTO toilets the ideal choice for everyone who wants improved hygiene.



Randloses Design

WC-Keramik ohne Spülrand

Rimless design

Rimless ceramic toilet bowls



CeFiONtect

Hygienische Spezialglasur für eine extra glatte und langlebige Keramikoberfläche

CeFiONtect

Special hygienic glaze for an extremely smooth and durable ceramic surface

Montage Installation

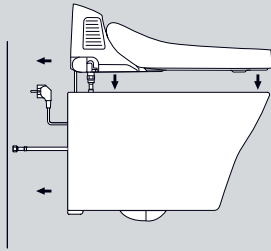

Als WASHLET™ aufrüstbar

Für die sanfte Reinigung mit warmem Wasser ist es jederzeit möglich, die TOTO WC-Sitze durch einen WASHLET™ Aufsatz auszutauschen.

WASHLET™ upgrade

You can replace your TOTO toilet seat with a WASHLET™ attachment anytime to enjoy gentle warm water cleansing.

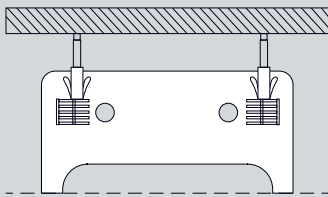

Einfache Montage

TOTO WCs entsprechen allen gängigen Normen und können an jeden handelsüblichen Spülkasten montiert werden. Die WCs MH und SG haben nicht sichtbare Befestigungen – für eine verbesserte Optik.

Easy to install

TOTO toilets meet all conventional norms and can be mounted on all standard commercial cisterns. Toilets MH and SG have hidden connections – for a more streamlined look.

Komfort Comfort

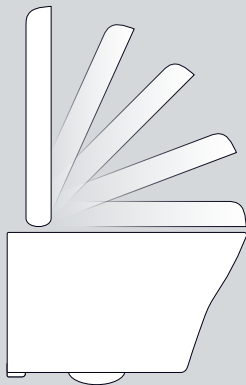

Absenkautomatik

Durch unsere bewährte Absenkautomatik senkt sich der Sitz nach leichtem Antippen langsam und geräuschlos. Der Vorteil: Minimale Berührungspunkte unterstützen den Komfort und die Hygiene im Badezimmer.

Soft-closing seat

Our proven soft-closing seat lowers slowly and silently with a tap of the finger. The advantage: Minimal points of contact enhance people's comfort and hygiene in the bathroom.

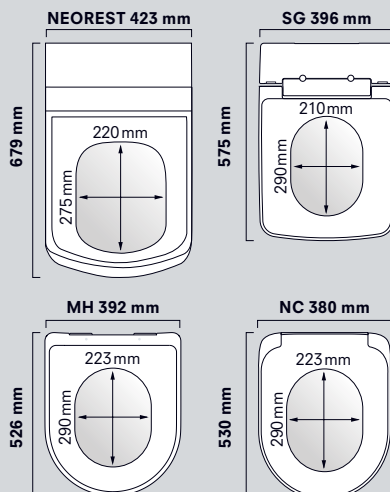

Komfortable Sitzbreiten

Die Sitze der TOTO WCs sind in der Regel breiter als der Standard und bieten somit eine komfortable Sitzfläche.

Comfortable seat widths

TOTO toilet seats are usually wider than standard seats for greater comfort.

Komfort Comfort

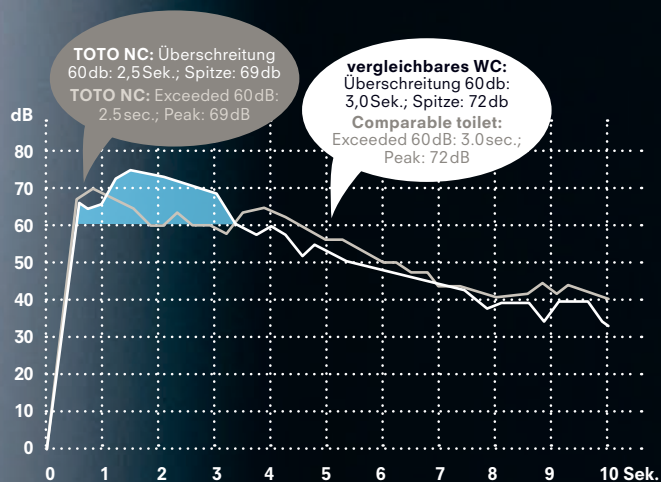

Leiser als herkömmliche WCs

In Vergleichsmessungen zeigt sich: TOTO WCs mit Tornado Flush Spülung sind während eines Spülvorgangs deutlich leiser als herkömmliche WCs.

Während die Tornado Flush Spülung eine Lautstärke von 69 dB erreicht, wurden bei einem Vergleichsprodukt 72 dB gemessen. Das heißt, das Vergleichs-WC ist 41 % lauter als das NC von TOTO. 60 dB entspricht Zimmerlautstärke.

Quieter than conventional toilets

Comparative measurements have shown that TOTO toilets featuring Tornado Flush are far quieter than conventional toilets.

While Tornado Flush reached a volume of just 69 dB, a comparable product was measured at 72 dB. This means that the comparable toilet is 41 % louder than the TOTO NC toilet. 60 dB corresponds to a low volume.



**Wandhängende WCs.
Modern und zeitgemäß
für jeden Anspruch.**

Wall-hung toilets.
Modern and contemporary
options for every taste.

Wandhängende WCs

Wandhängende WCs von TOTO sind einfach in der Montage und passen sich dank ihrer klaren Formensprache jeder Badezimmerarchitektur an. Tornado Flush, randloses Design und CeFiONtect Glasur sind Standard in jedem TOTO WC.

Wall-hung toilets

TOTO wall-hung toilets are easy to install and are ideal for all styles of bathrooms thanks to their streamlined design. Every TOTO toilet is equipped with our Tornado Flush, rimless bowl and CeFiONtect glaze.

WC NC wandhängend (CW762Y) mit WC-Sitz NC (VC100N)
WC NC wall-hung (CW762Y) with NC toilet seat (VC100N)



WC NC wandhängend (CW762Y) mit WC-Sitz,
extra flach (VC10162) WC NC wall-hung (CW762Y)
with WC seat, slim (VC10162)



WC MH wandhängend (CW162Y) mit WC-Sitz,
extra flach (VC10162) WC MH wall-hung (CW162Y)
with WC seat, slim (VC10162)

Extra flacher WC-Sitz für alle MH, NC und ES Keramiken

Für alle Modelle der MH, NC und ES WCs bietet TOTO einen alternativen Sitz in modernem schlanken Design.

Slim seat for all MH, NC and ES toilets

TOTO offers an alternative seat with a slender, modern design for all of its models of MH, NC and ES toilets.

Wandhängende WCs

Mit seiner eckigen Formensprache sticht das SG WC hervor und wird zu einem Designobjekt. Dieses WC gibt es wahlweise mit einer Siphonabdeckung aus Edelstahl oder weißem Kunststoff.

Wall-hung toilets

The angular design of the SG toilet makes it a real design classic. This toilet is available with a trap cover made of stainless steel or white plastic.



CW512YR WC SG wandhängend mit Metallabdeckung SG 7EE0007
WC SG wall-hung with metallic cover SG 7EE0007



CW512YR WC SG wandhängend mit Kunststoffabdeckung SG 9AE0017 WC SG wall-hung with resin cover SG 9AE0017

[Toilets](#)[WASHLET™](#)[Washbasins](#)[Bidets](#)[Urinals](#)[Showers](#)[Bathtubs](#)[Auto Faucets](#)[Hand dryer](#)[Planning data](#)



CW797 WC ES wandhängend WC ES wall-hung

Wandhängende WCs

Die Formensprache der TOTO WCs ist ebenso vielfältig wie individuelle Badezimmer verschieden sind. Für jedes Bad-ambiente gibt es ein passendes WC mit dem gewohnt hohen Hygiene-Standard.

Wall-hung toilets

The styles of TOTO toilets are just as diverse as people's individual bathrooms. We offer the perfect toilet with excellent hygienic standards to complement every aesthetic.



CW132Y WC CF wandhängend WC CF wall-hung

CW142Y WC CF wandhängend barierrefrei CF WC wall-hung barrier-free



Toilets

WASHLET™

Washbasins

Bidets

Urinals

Showers

Bathtubs

Auto Faucets

Hand dryer

Planning data

**Bodenstehende WCs.
Die stabile Allround-Lösung.**

Floor-standing toilets.
The alternative placement solutions.



Bodenstehende WCs, Back-to-wall

TOTO bietet zwei Back-to-wall WCs mit in die Wand eingebautem Spülkasten. Wie alle TOTO WCs verfügen auch die Back-to-Wall WCs über die TOTO Hygiene-Technologien

Floor-standing toilets Back-to-wall

TOTO offers two back-to-wall toilets with cisterns installed in the wall. Like all TOTO toilets, back-to-wall toilets also offer our proven TOTO hygiene technologies.



CW163Y WC MH Back-to-Wall, bodenstehend
WC MH back-to-wall floor-standing



CW161Y WC MH, Standkombination WC MH close-coupled

WC Standkombination

Die WC Standkombination mit Spülkasten kann einfach in jedes Badezimmer integriert werden und ist die optimale Lösung für schnelle Renovierungen, besonders in Altbauten.

Close-coupled toilet

The close-coupled toilet with cistern is easy to install in any bathroom. It is the ideal choice for quick renovations, especially in older buildings.





YH900
NEOREST Toilettenpapierhalter
NEOREST paper holder

YH900P
NEOREST Reserverollenhalter
NEOREST spare paper holder

YH87R
NEOREST Toilettenpapierhalter
NEOREST paper holder



YH10271U
Reserverollenhalter
Spare paper holder

YH10272U
Toilettenpapierhalter
Paper holder

YAB900
NEOREST Toilettenbürstengarnitur
NEOREST toilet brush holder



YA10275U
Toilettenbürstengarnitur
Toilet brush holder



Accessoires Accessories



WASHLET™

Komfort und
Hightech kombiniert.

WASHLET™

Comfort meets
high-tech.

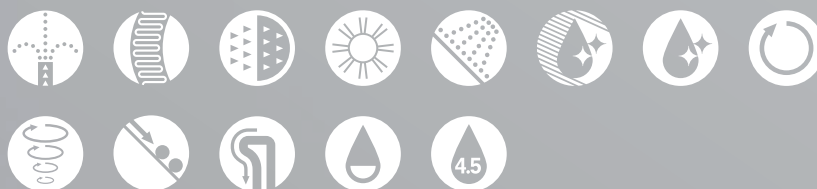

WASHLET™

WASHLET™ steht für den höchsten Standard. WASHLET™ bedeutet mehr als ein normales Dusch-WC. Mit einer Expertise von über 37 Jahren Erfahrung produziert TOTO die WCs des 21. Jahrhunderts. Die sanfte Reinigung mit warmem Wasser ist genau auf die unterschiedlichen Bedürfnisse abgestimmt. Natürlich stellt TOTO jederzeit höchste Ansprüche an Hygiene und Sauberkeit.

WASHLET™ represents the highest standard in shower toilets, offering far more than its conventional competitors. TOTO incorporates over 37 years of expertise to produce the toilets of the 21st century. The gentle warm water cleansing feature is easily optimised to meet users individual needs. Of course, TOTO always has the highest standards when it comes to hygiene and cleanliness.

Komplettlösung
Complete solution

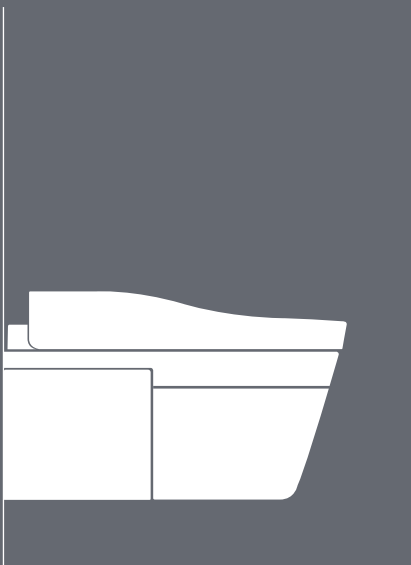

Aufsatz-WASHLET™
WASHLET™ attachment

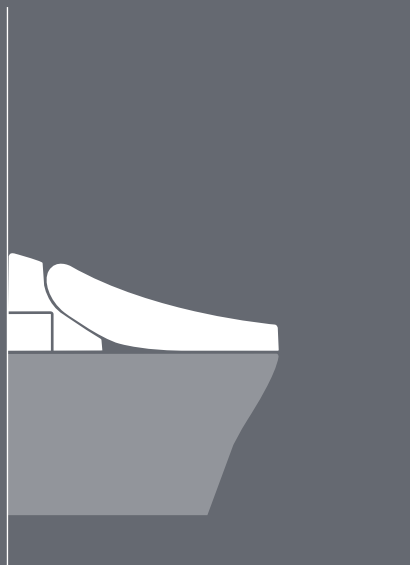

Übersicht Overview



NEOREST AC
TCF996WG#NW1
TCF996WGE#NW1 (UK)



NEOREST EW
TCF994WG#NW1
TCF994WGE#NW1 (UK)



WASHLET™ SG
TCF403EGV1



WASHLET™ GL 2.0
TCF6532C3GV1
mit verdeckten Anschlüssen
with hidden connections

TCF6532G#NW1
TCF6532GE#NW1 (UK)
TCF6532SW#NW1 (CH)
mit seitlichen Anschlüssen
with side connections



WASHLET™ EK 2.0
TCF6632C3GV1
mit verdeckten Anschlüssen
with hidden connections

TCF6632G#NW1
TCF6632GE#NW1 (UK)
TCF6632SW#NW1 (CH)
mit seitlichen Anschlüssen
with side connections



WASHLET™ CF
TCF6530G#NW1
TCF6530SW#NW1 (CH)
TCF6530GE#NW1 (UK)

Kombinationen Combinations

		WC Toilet						
		NEOREST AC (mit Zirkon- Beschichtung with zirconium coating)	NEOREST EW	SG	MH	NC	ES	CF
WASHLET™	NEOREST AC	•						
	NEOREST EW		•					
	SG			•				
	GL 2.0 mit verdeckten Anschlüssen with hidden connections				• (nur only CW162YH)			
	EK 2.0 mit verdeckten Anschlüssen with hidden connections				• (nur only CW162YH)			
	GL 2.0 mit seitlichen Anschlüssen with side connections				•	•	•	
	EK 2.0 mit seitlichen Anschlüssen with side connections				•	•	•	
	CF							•

Die Reinigungsfunktionen Cleansing functions



Komfortdusche

Die Komfortdusche dient der Reinigung des hinteren Intimbereichs. Mit angenehm hohem Druck wird das Wasser mit einem Strahl punktgenau gelenkt.

Comfort spray

The comfort spray is designed to clean the rear intimate area. The water jet features pleasant, yet strong water pressure to target this specific area.



Komfortdusche soft

Auch diese Strahlart dient der Reinigung des hinteren Intimbereichs. Durch einen größeren Durchmesser reinigt der Strahl einen größeren Bereich.

Soft comfort spray

This type of spray is also designed to clean the rear intimate area. It has a larger dispersal to cover more areas.



Ladydusche

Der Strahl der Ladydusche besteht aus großen, weichen Tropfen und sorgt für eine angenehme Reinigung.

Front Wash

The front wash for ladies consists of large, soft drops for comfortable intimate cleansing – for a clean, fresh feeling.



Oszillierende Komfortdusche

Zusätzlich zu den verschiedenen Strahlarten kann man die oszillierende Funktion dazuschalten. Die Stabdüse fährt dabei rein und raus und reinigt so besonders großflächig und gründlich. Für das Rundum-Sauber-Gefühl.

Oscillating comfort spray

The oscillating comfort spray can be activated in addition to the other spray types. The wand jet moves in and out for especially thorough cleansing over larger areas – for a feeling of total cleanliness.



Position regulierbar

Weil jedes Bedürfnis anders ist, lässt sich die Position der Düse individuell einstellen und auf jeden Nutzer anpassen.

Adjustable position

The position of the wand jet can be adjusted and adapted as required for each user – because everyone's different.



Massagestrahl

Optional können Sie die Massagefunktion wählen. Dabei ändert sich der Wasserdruck selbstständig und wechselt so zwischen weichem und hartem Wasserstrahl.

Massage spray

You can also choose the massage function. The water pressure switches automatically between soft and hard.



Regulierbarer Wasserdruck

Der Wasserdruck des Strahls ist in fünf Abstufungen regulierbar und kann so ganz bequem auf die Bedürfnisse des Nutzers angepasst werden.

Adjustable water pressure

The water pressure of the spray can be easily adjusted in five levels to meet the needs of each user.

Hygiene



Actilight – Oberfläche mit selbstreinigenden Eigenschaften

Für die selbstreinigenden Eigenschaften des WC-Beckens mittels Photokatalyse müssen zwei Komponenten zusammen spielen: das in den Deckel eingebaute UV-Licht und die spezielle Zirkon-Beschichtung mit Titandioxid. Das UV-Licht schaltet sich beim Schließen des sensorgesteuerten Deckels automatisch ein, und organische Substanzen im WC-Becken werden zersetzt.

Die hydrophile Eigenschaft der Beschichtung sorgt zudem für eine Unterspülung und einen Abtransport des Schmutzes. Das WC bleibt wesentlich länger sauber.

Actilight – surface with self-cleaning properties

Two components need to work together to trigger the photocatalytic process of this self-cleaning toilet: the UV light embedded in the lid, and the special zirconium coating with titanium dioxide. The UV light automatically turns on when the sensor-activated lid closes, and breaks down organic substances left in the toilet bowl.

The hydrophilic property of the coating helps to thoroughly combat and wash away all dirt from the toilet, keeping it clean for a much longer time.

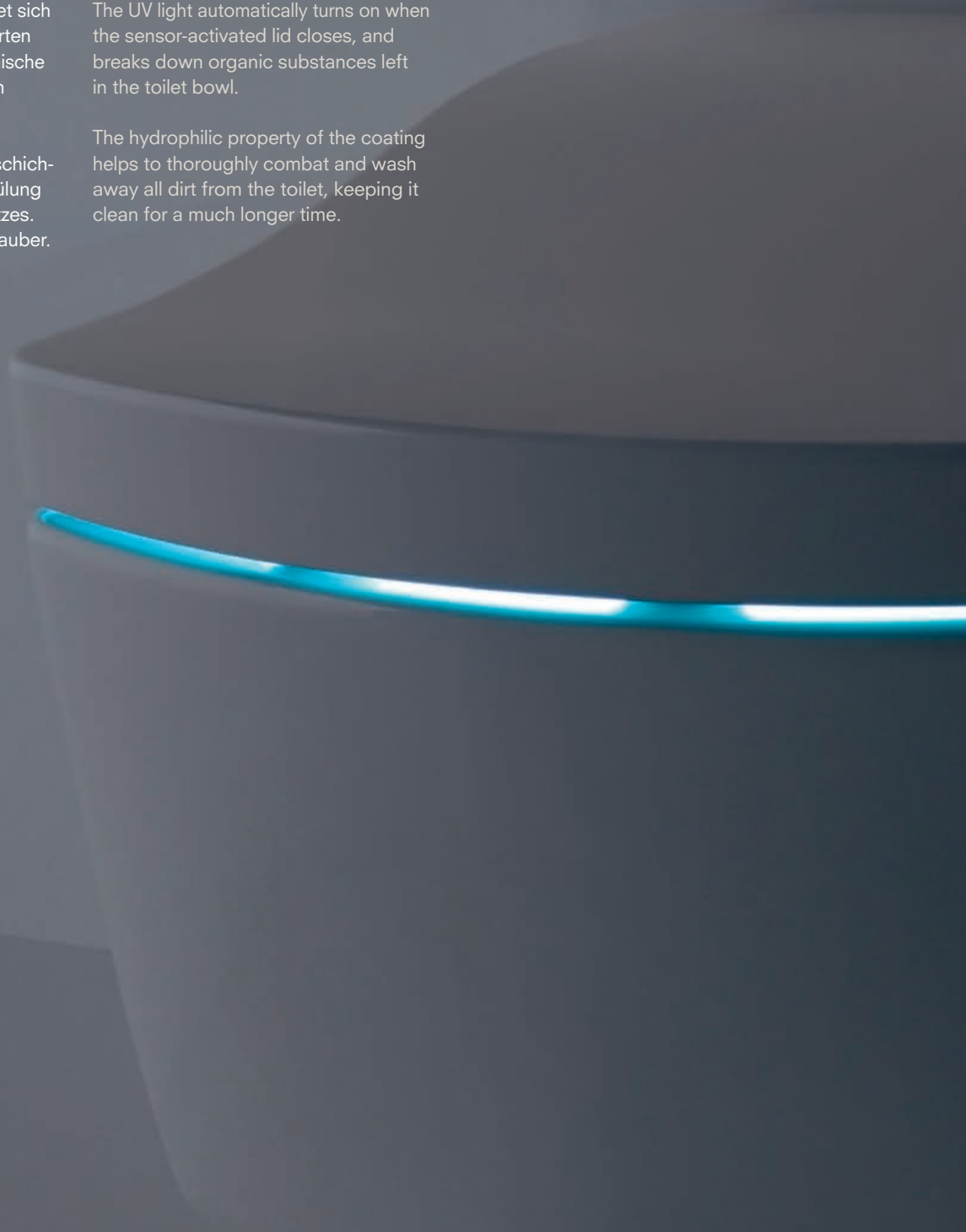



PreMist

Vor der Nutzung wird das Toilettenbecken mit einem feinen Sprühnebel aus Wasser benetzt, da an feuchter Keramik Schmutz schlechter haften bleibt.

PreMist

The toilet bowl is sprayed with a fine mist of water before use, making it more difficult for waste to stick.



Sitz ohne Silikon
Seat without silicone

Sitz mit Silikon
Seat with silicone

Sauberer Toilettensitz

Der Toilettensitz besteht aus einem speziellen silikonhaltigen Material, das schmutzabweisende Eigenschaften hat.

Clean toilet seat

The toilet seat also consists of a special silicone-based material with dirt-resistant properties.

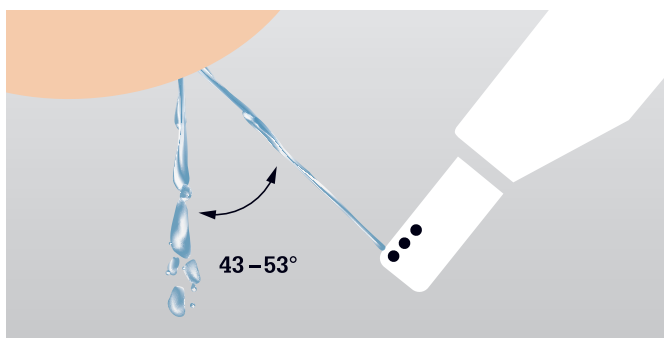

Düsenposition

Um eine Verunreinigung der Düsen zu vermeiden, wird die Düse schräg ausgefahren. Das verschmutzte Wasser wird in einem Winkel von 43–53° direkt in das WC-Becken geleitet. Dadurch bleibt die Düse sauber.

Wand jet position

The jet extends at an angle, which keeps it from getting dirty. The soiled water falls directly into the toilet bowl at an angle of 43–53°, which keeps the jet clean.



Material ohne Silikon
Material without silicone

Silikonhaltiges Material
Material containing silicone

Silikonbeschichtung

Die Düse ist mit einem speziellen silikonhaltigen Material beschichtet, das über schmutzabweisende Eigenschaften verfügt und die Düse in Kombination mit ihrer Selbstreinigungsfunktion sauber hält.

Silicone coating

The wand jet is coated with a silicone-based material with dirt-resistant properties, which keep the jet clean in combination with its self-cleaning feature.

Hygiene



ewater+ – Wasser mit antibakterieller Wirkung

Die ewater+-Technologie unterstützt die aktive Zersetzung von Bakterien auf der Keramik. Nach der Nutzung wird das WC-Becken mit dem elektrolytisch aufbereiteten Wasser ewater+ benetzt, das antibakteriell und reinigend wirkt. Diese Technologie ist in jedem NEOREST und SG WASHLET™ zu finden.

ewater+ – water with antibacterial properties

ewater+ technology helps break down any bacteria left on the ceramic. After use, the toilet bowl is sprayed with electrolysed water, or ewater+, which has antibacterial and cleansing properties. This technology is available in all NEOREST and SG WASHLET™.

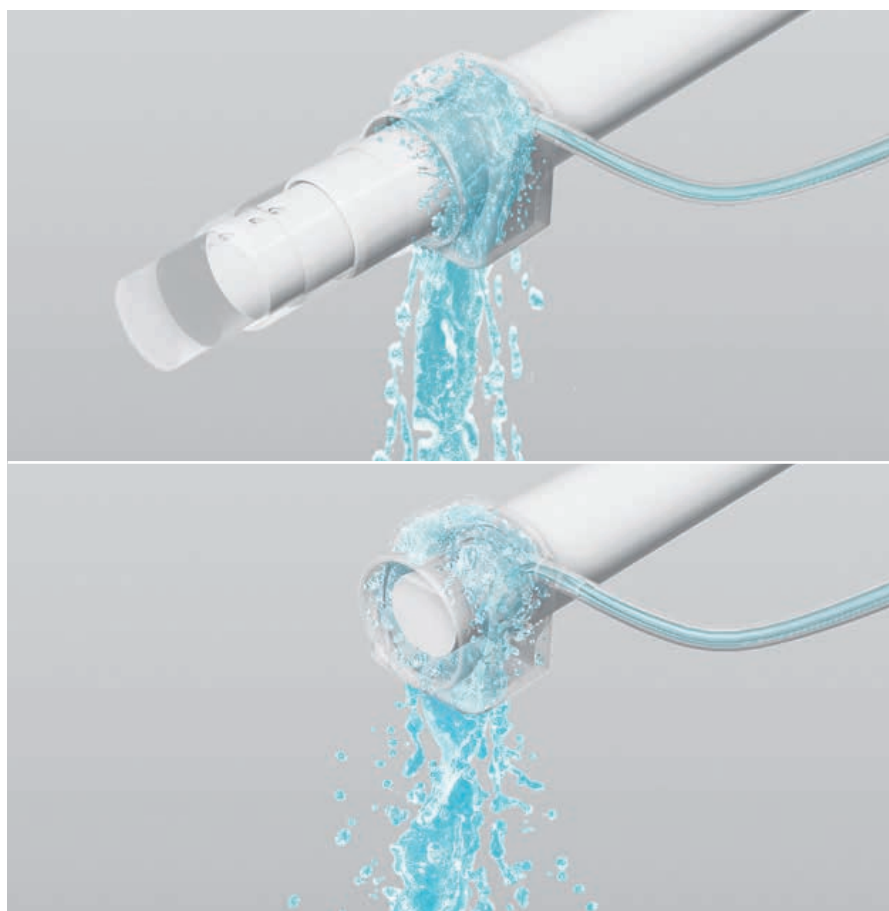

Selbstreinigende Düse

Die Reinigung der Düse wird vom Dusch-WC automatisch vor und nach jeder Nutzung durchgeführt. Die Stabdüsen der Dusch-WCs von TOTO sind aus einem speziellen, silikonhaltigen Material. Sie sind antibakteriell ausgerüstet und schmutzabweisend. In feuchtem Zustand bleibt so gut wie nichts an ihnen haften. Schmutz hat keine Chance, sich festzusetzen. Diese Eigenschaft ermöglicht es TOTO, sein Stabdüsen-System nur mit Wasser, ohne chemische Zusätze zu reinigen. Die WASHLET™ Modelle müssen also nicht in regelmäßigen Abständen mit Substanzen zur Düsenreinigung aufgefüllt werden. Die Modelle mit ewater+ Funktion reinigen ihre Düsen nicht nur mit normalem Wasser, sondern zusätzlich mit dem antibakteriellen ewater+.

Self-cleaning wand jet

The shower toilet automatically cleans the wand jet before and after each use. The WASHLET™ wand jets are made of a material containing silicone, which makes them both antibacterial and extremely resistant to dirt. It is extremely difficult for anything to stick to the wand jet when wet – making it impossible for waste to accumulate. Thanks to this feature, TOTO is able to clean its wand jet system using only water – without any chemical additives. WASHLET™ does not need to be filled with substances to clean the jet. The ewater+ WASHLET™ models use regular and antibacterial ewater+ to clean the wand jets.

Komfort Comfort



Fernbedienung

Mit Hilfe der Fernbedienung sind sämtliche Funktionen bequem zu steuern und zu regulieren. Einige Modelle enthalten eine Memory Funktion für zwei Personen, mit der die Nutzer Ihre bevorzugten Einstellungen speichern können.

Remote control

The remote control makes all functions easy to use and adjust. Several models include a memory function to save preferred settings for up to two users.



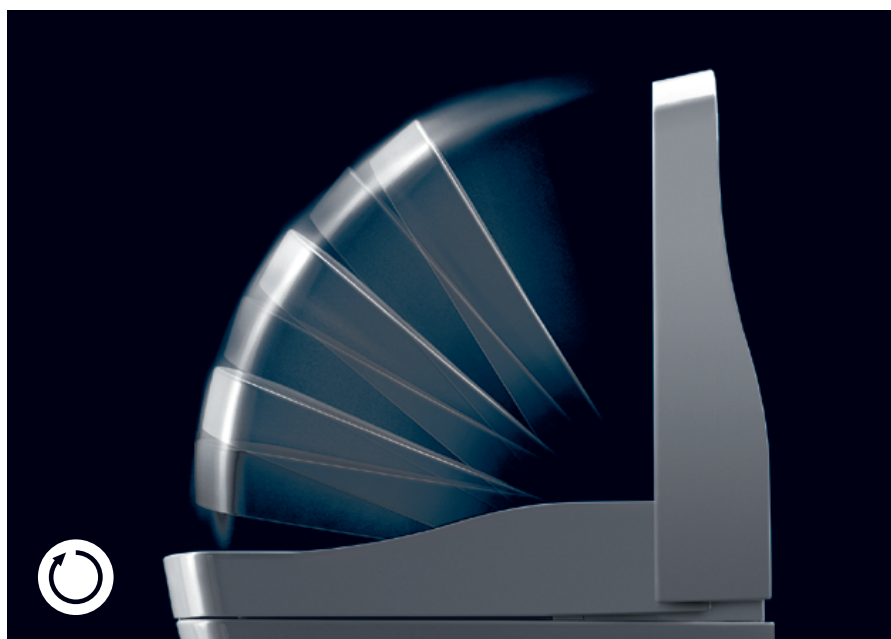

Sensorsteuerung

Der sensorgesteuerte Deckel öffnet sich automatisch, sobald sich jemand dem Gerät nähert. Er schließt sich auch wieder automatisch beim Verlassen. Die NEOREST WASHLET™ Modelle sind zudem mit einer sensorgesteuerten Spülung ausgestattet.

Sensor-activated

The sensor-activated lid opens automatically when someone nears the device and closes after use. The NEOREST WASHLET™ models also have a sensor-activated flush.



Trockner

Nach der Reinigung mit der Warmwasserdusche sorgt der individuell einstellbare Trockner für ein sauberes Gesamtgefühl.

Dryer

The individually adjustable dryer follows the warm water spray to ensure a dry, clean overall feeling.



Deodoriser

Der Deodoriser sorgt während und nach der Nutzung dafür, dass leistungsstarke Filter die Luft im WC-Bereich wirkungsvoll reinigen.

Deodoriser

The deodoriser effectively cleans the air around the toilet with powerful filters before and after use.



Seitliche Nachtbeleuchtung

Ein sanftes Nachtlicht an der Seite der Toilette sorgt gerade für ausreichende Helligkeit und hilft so, anschließend wieder leichter einzuschlafen.

Side night lights

A soft nightlight on the side of the toilet provides just enough light, and helps people fall asleep more easily after using the toilet.



Beheizbarer Sitz

Der beheizbare Sitz kann individuell auf die Wunschtemperatur eingestellt werden.

Heated seat

The heated seat can be set to the desired temperature.



Durchlauferhitzer

Die WASHLET™ Modelle NEOREST AC, EW und SG verfügen über einen Durchlauferhitzer. Dieser stellt für unbegrenzte Zeit warmes Wasser zur Intimreinigung zur Verfügung.

Continuous-flow water heater





Our NEOREST AC, EW and SG WASHLET™ models feature a continuous-flow water heater to provide unlimited warm water for intimate cleansing.

WASHLET™ Funktionen im Überblick

Overview of WASHLET™ functions

		NEOREST AC	NEOREST EW	
Reinigungsfunktionen Cleansing functions	 Wasserstrahl Komfortdusche Hinten Comfort spray rear	•	•	
	 Wasserstrahl hinten soft Comfort spray rear soft	•	•	
	 Wasserstrahl Ladydusche Comfort spray front wash	•	•	
	 Oszillierende Komfortdusche Oscillating comfort spray	•	•	
	 Wasserstrahl Massage Massage spray	•	•	
	 regulierbarer Wasserdruck Adjustable water pressure	•	•	
	 Regulierbare Position Adjustable position	•	•	
Hygienefunktionen Hygiene functions	 Actilight	•		
	 ewater+	•	•	
	 PreMist	•	•	
	 Selbstreinigende Düse Self-cleaning wand jet	•	•	
	 Selbstreinigende Düse mit ewater+ Self-cleaning wand jet with ewater+	•	•	
	 Deodoriser – Luftreinigendes Filtersystem Air-cleaning filter system	•	•	
	 Düsenmaterial verhindert Schmutzanhaftung* Wand jet material keeps dirt from accumulating*	•	•	
	 CeFiONtect Glasur CeFiONtect glaze	•	•	
	 Randloses Design Rimless design	•	•	
	 Tornado Flush	•	•	
 Sitzmaterial verhindert Schmutzanhaftung* Seat material keeps dirt from accumulating*	•	•		
Komfortfunktionen Comfort functions	 Nachtbeleuchtung Nightlight	•	•	
	 Sensorgesteuerter Deckel Sensor-activated lid	•	•	
	 Sensorgesteuerte Spülung Sensor-activated flush	•	•	
	 Absenkautomatik Soft-closing seat			
	 Fernbedienung Remote control	•	•	
	 Trockner mit einstellbarer Temperatur Dryer with adjustable temperature	•	•	
	 Beheizbarer Sitz mit regulierbarer Temperatur Heated seat with adjustable temperature	•	•	
	 Memoryfunktion für 2 Personen Memory function for two people	•	•	
	 Durchlauferhitzer Continuous-flow water heater	•	•	
Eco	 Energy Saver Timer Energy saver timer	•	•	
	 Energy Saver Auto Energy saver auto	•	•	
	 keine chemischen Reinigungsmittel erforderlich no chemical cleaners required	•	•	

* Silikonhaltiges Material silicone-based alloy ** mit seitlichen und verdeckten Anschlüssen with side and hidden connections

	WASHLET™ SG	WASHLET™ GL 2.0**	WASHLET™ EK 2.0**	WASHLET™ CF
				
	•	•	•	•
	•	•	•	•
	•	•	•	•
	•	•	•	•
	•	•	•	•
	•	•	•	•
	•	•	•	•
	•	•	•	•
	•	•	•	•
	•	•	•	•
	•	•	•	•
	•	•	•	•
	•	•	•	•
	•	•	•	•
	•	•	•	•
	•	•	•	•
	•	•	•	•
	•	•	•	•
	•	•	•	•
	•	•	•	•
	•	•	•	•
	•	•	•	•
	•	•	•	•
	•	•	•	•
	•	•	•	•
	•	•	•	•
	•	•	•	•
	•	•	•	•
	•	•	•	•

Toilets
WASHLET™
Washbasins
Bidets
Urinals
Showers
Bathtubs
Auto Faucets
Hand dryer
Planning data



NEOREST AC

Das NEOREST AC verfügt über selbstreinigende Eigenschaften. Das Toilettenbecken hat eine spezielle Zirkon-Beschichtung mit Titandioxid. In Verbindung mit dem im Deckel integrierten UV-Licht wird ein photokatalytischer Prozess ausgelöst, der sämtliche organische Substanzen zersetzt. Schmutz, Bakterien und Schimmel werden schnell und dauerhaft beseitigt. Die Oberfläche der Beschichtung hat zudem superhydrophile Eigenschaften und unterstützt dadurch den Abtransport von Schmutz. Das Ergebnis ist eine Toilette, die viel länger sauber bleibt.

The NEOREST AC WASHLET™ has self-cleaning properties. The toilet bowl features a special zirconium coating with titanium dioxide. It works with the UV light embedded in the toilet seat lid to trigger a photocatalytic process that breaks down all organic substances. This actively prevents waste, bacteria and mould from accumulating. The coated surface has outstanding hydrophilic properties to help wash away waste more easily. The result is a toilet that stays clean for a much longer period of time.



GREEN
GOOD DESIGN
AWARD
2016



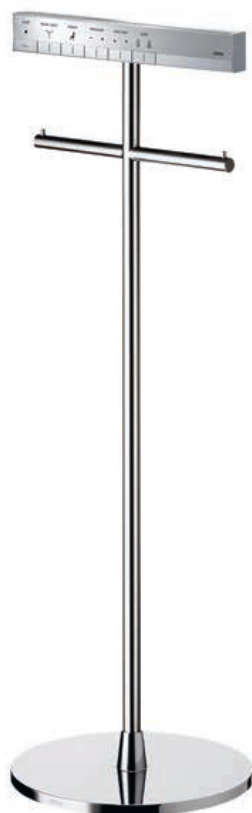

TCF994WG#NW1 NEOREST EW

NEOREST EW

Das NEOREST mit ewater+ -Technologie verfügt ebenfalls über selbstreinigende und antibakterielle Eigenschaften. Vor der Nutzung, wenn sich der sensorgesteuerte Deckel hebt, wird das Toilettenbecken mit Wasser benetzt. Schmutz bleibt auf der feuchten Keramik schlechter haften als auf der trockenen. Nach dem Betätigen der Spülung wird das Becken mit elektrolytisch aufbereitetem Wasser benetzt. Das ewater+ wirkt antibakteriell und reinigend.

The NEOREST featuring ewater+ technology also has self-cleaning and antibacterial properties. When the sensor-activated lid starts to rise before use, the toilet bowl is sprayed with a fine mist of water. The wet ceramic keeps dirt from sticking as well as it would to a dry surface. Once the toilet is flushed, the bowl is sprayed with electrolysed water, or ewater+. This antibacterial water has cleansing and antibacterial properties.





TCF403EGV1 WASHLET™ SG

WASHLET™ SG



Das SG bietet alle Standards, die Dusch-WCs von TOTO bieten können. Es verfügt neben der charakteristischen Warmwasserdusche über einen beheizbaren Sitz, einen geruchsabsorbierenden Deodoriser, den Trockner und die ewater+ Funktion, bei der das Toilett Becken mit durch Elektrolyse aufbereitetem Wasser, ewater+, besprüht wird, das antibakteriell wirkt.

The SG offers all of the standard features available in all other TOTO WASHLET™ shower toilets. In addition to the characteristic warm water spray, it has a heated seat, odour-absorbing deodoriser, dryer and ewater+ function. This sprays the toilet bowl with electrolysed water, or ewater+, which has antibacterial properties.

WASHLET™ GL 2.0

Das GL 2.0 gibt es sowohl mit verdeckten als auch mit seitlichen Anschlüssen zum Aufrüsten bestehender WCs. Es kann mit den WC-Keramiken NC, MH und ES kombiniert werden. Es verfügt über alle TOTO-Komfortmerkmale, wie eine individuell einstellbare Stabdüse zur Reinigung mit warmem Wasser, eine Temperaturregelung, verschiedene Strahlarten, einen beheizbaren Sitz und eine Trocknungsfunktion. Zusätzlich wird das Toilett Becken vor jeder Nutzung mit einem feinen Wassernebel besprüht, da an feuchter Keramik weniger Schmutz haften bleibt als an trockener Keramik.

The GL 2.0 is available with hidden or side connections to upgrade existing toilets. It can be combined with the TOTO NC, MH and ES toilets. It features all TOTO comfort technologies, including the adjustable wand jet for warm water cleansing, temperature control, different types of sprays, a heated seat, deodoriser and dryer. The toilet bowl is sprayed with water before use, which makes it more difficult for dirt and waste to accumulate on the wet ceramic.



TCF6532C3GV1 WASHLET™ GL 2.0 (mit verdeckten Anschlüssen with hidden connections), CW162YH WC MH WC MH

WASHLET™ EK 2.0

Das EK 2.0 als Einsteigermodell ist sowohl mit verdeckten Anschlüssen als auch mit seitlichen Anschlüssen zum Aufrüsten bestehender WC-Keramiken lieferbar. Es kann mit den WCs MH, NC und ES kombiniert werden und bietet im Wesentlichen die bewährten WASHLET™ Technologien wie das GL 2.0. Allerdings werden beim EK 2.0 alle Funktionen über eine seitlich angebrachte Bedienleiste gesteuert statt über eine Fernbedienung.

The EK 2.0 is our starter model, available with hidden or side connections to upgrade existing toilets. It is compatible with the MH, NC and ES toilets, and offers the proven WASHLET™ technologies found in WASHLET™ GL 2.0. The difference: Users activate all EK 2.0 functions using the side control panel instead of a remote control.

TCF6632C3GV1 WASHLET™ EK 2.0 (mit verdeckten Anschlüssen with hidden connections), CW162YH WC MH WC MH





TCF6530G#NW1 WASHLET™ CF, CW132Y WC CF WC CF

WASHLET™ CF

Das CF passt nicht nur auf TOTO WC-Keramiken, sondern auch auf viele weitere WC-Keramiken. Eine Liste mit passenden WCs finden Sie auf unserer Internetseite. WASHLET™ Modell CF bietet neben den bewährten Technologien – Warmwasserdusche, beheizbarer Sitz, Warmluft-Trockner – einen Deodoriser, sowie eine Memory-Funktion, einen automatischen Energiesparmodus und eine Fernbedienung.

The CF is compatible with TOTO toilets as well as a wide range of toilets from other manufacturers. A list of suitable models is available on our website. In addition to the tried-and-tested technologies featured in all other shower toilets – the warm water spray, heated seat and dryer – it also includes a deodoriser, memory function, automatic energy-saving mode and remote control.



Accessoires

Accessories

YAB900
NEOREST
Toilettenbürstengarnitur
NEOREST
toilet brush holder



YA10275U
Toilettenbürstengarnitur
Toilet brush holder



YH900
NEOREST Toilettenpapierhalter
NEOREST paper holder

YH900P
NEOREST Reserverollenhalter
NEOREST spare paper holder

YH87R
NEOREST Toilettenpapierhalter
NEOREST paper holder

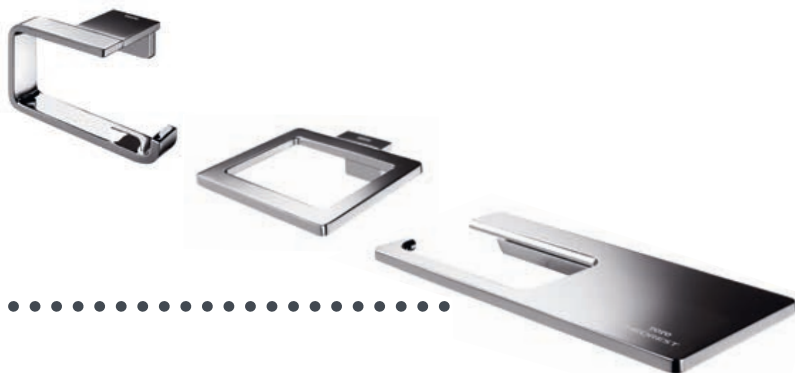

YH10271U
Reserverollenhalter
Spare paper holder

YH10272U
Toilettenpapierhalter
Paper holder





Waschtische.
Standards oberhalb
der Norm.

Washbasins.
Standards beyond
the norm.



Waschtische Washbasins

Alle Waschtische von TOTO verfügen über die besonders glatte, harte und langlebige CeFiONtect Glasur. Durch diese Spezialglasur wird das Anhaften von Schmutz erschwert, sodass die Waschtische auch nach Jahren noch aussehen wie neu. Das Badezimmer wird zum Wohlfühlort.

All TOTO washbasins feature the especially smooth, hard and durable CeFiONtect glaze. This special glaze makes it difficult for dirt and waste to accumulate, and keeps the washbasin looking like new after years of use. Our washbasins transform bathrooms into oases of well-being.

Waschtische
Washbasins



siehe Seite 76
see page 76

Möbelwaschtische
Furniture washbasins



siehe Seite 84
see page 84

Aufsatzwaschtische
Vessels



siehe Seite 90
see page 90

Einbauwaschtische
Self-rim washbasins



siehe Seite 96
see page 96

Unterbauwaschtische
Undercounter washbasins



siehe Seite 98
see page 98

Überblick Waschtische Overview washbasins

Waschtische Washbasins



LW766Y
Waschtisch 510 mm mit Hahnloch, mit Überlauf
Washbasin round 510 mm, with tap hole, with overflow



LW767Y
Waschtisch 510 mm mit Hahnloch, mit Überlauf
Washbasin square 510 mm, with tap hole, with overflow



LW10300G
Waschtisch 550 mm mit Hahnloch, mit Überlauf
Washbasin, 550 mm, with tap hole, with overflow



LW10064G
Waschtisch 650 mm mit Hahnloch, mit Überlauf
Washbasin 650 mm, with tap hole, with overflow



Waschtisch 650 mm mit Hahnloch, mit Überlauf
Washbasin 650 mm, with tap hole, with overflow
LW136Y



Waschtisch 800 mm mit Hahnloch, mit Überlauf
Washbasin 800 mm, with tap hole, with overflow
LW10021G



Waschtisch 850 mm mit Hahnloch, mit Überlauf
Washbasin 850 mm, with tap hole, with overflow
LW137Y

Möbelwaschtische Furniture washbasins



LW10033G
Möbelwaschtisch 550 mm mit Hahnloch, mit Überlauf
Furniture washbasin 550 mm with tap hole, with overflow



L5615CE
Möbelwaschtisch 500 mm mit Hahnloch, mit Überlauf
Furniture washbasin 500 mm with tap hole, with overflow



L5616CE
Möbelwaschtisch 600 mm mit Hahnloch, mit Überlauf
Furniture washbasin 600 mm with tap hole, with overflow

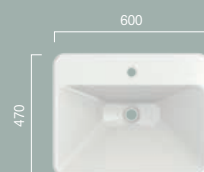

LW170YBT1#XW
Möbelwaschtisch 600 mm mit Hahnloch, ohne Überlauf
Furniture washbasin 600 mm with tap hole, without overflow



LW180YBT1#XW
Möbelwaschtisch 650 mm mit Hahnloch, ohne Überlauf
Furniture washbasin 650 mm with tap hole, without overflow



MR720M
Möbelwaschtisch LUMINIST 750 mm mit LED-Beleuchtung
Furniture washbasin LUMINIST 750 mm incl. LED lighting



LW172YBT1#XW
Möbelwaschtisch 900 mm mit Hahnloch, ohne Überlauf
Furniture washbasin with tap hole, without overflow



LW10069G
Möbelwaschtisch 1.000 mm mit Hahnloch, mit Überlauf
Furniture washbasin 1,000 mm with tap hole, with overflow

Überblick Waschtische Overview washbasins

Aufsatzwaschtische Vessels



LW10038G

Aufsatzhandwaschbecken 365 mm, ohne Hahnloch, ohne Überlauf, mit Schaftventil

Handrinse vessel 365 mm, without tap hole, without overflow, incl. stem valve



MRZ740BPA1

Aufsatzwaschtisch LUMINIST/Luna 400 mm mit weißer Beckenplatte
LUMINIST/Luna vessel basin 400 mm with white inlaid plate (MRZ740BPA1)

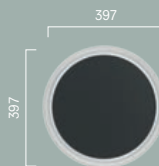

MRZ740BPA6

Aufsatzwaschtisch LUMINIST/Luna 400 mm mit schwarzer Beckenplatte

LUMINIST/Luna vessel basin 400 mm with black inlaid plate (MRZ740BPA6)

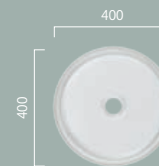

MRZ700BCB1

Aufsatzwaschtisch LUMINIST/R 400 mm

LUMINIST/R vessel 400 mm



LW10019G

Aufsatz-Handwaschbecken 450 mm mit Hahnloch, ohne Überlauf, mit Schaftventil und Kontermutter

Handrinse vessel 450 mm with tap hole, without overflow, with unslotted drain

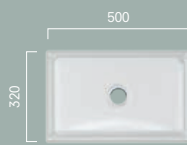

MRZ710BCB1

Aufsatzwaschtisch LUMINIST/S 500 mm

LUMINIST/S vessel 500 mm



L5715E

Aufsatzwaschtisch 500 mm ohne Hahnloch, mit Überlauf

Vessel 500 mm without tap hole, with overflow



LW10039G

Aufsatzwaschtisch 550 mm ohne Hahnloch, ohne Überlauf, mit Schaftventil

Vessel 550 mm without tap hole, without overflow, incl. stem valve



LW3716HY

NEOREST Aufsatzwaschtisch 600 mm ohne Hahnloch, mit Überlauf

NEOREST vessel 600 mm without tap hole, with overflow



L4716E

NEOREST Aufsatzwaschtisch 600 mm ohne Hahnloch mit Überlauf

NEOREST Vessel 600 mm without tap hole, with overflow



L5716E

Aufsatzwaschtisch 600 mm ohne Hahnloch, mit Überlauf

Vessel 600 mm without tap hole, with overflow



LW3717HY

NEOREST Aufsatzwaschtisch 750 mm ohne Hahnloch, mit Überlauf

NEOREST vessel 750 mm without tap hole, with overflow

Einbauwaschtische Self-rim washbasins



LW762Y

Einbauwaschtisch 530 mm ohne Hahnloch, mit Überlauf

Self-rim basin 530 mm round without tap hole, with overflow



LW763Y

Einbauwaschtisch 530 mm ohne Hahnloch, mit Überlauf

Self-rim basin 530 mm square without tap hole, with overflow



LW764Y

Unterbauwaschtisch 540 mm ohne Hahnloch, mit Überlauf

Undercounter basin 540 mm round without tap hole, with overflow

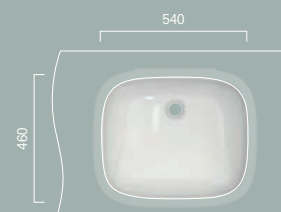

LW765Y

Unterbauwaschtisch 540 mm ohne Hahnloch, mit Überlauf

Undercounter basin 540 mm square without tap hole, with overflow

Unterbauwaschtische Undercounter washbasins

Hygiene



CeFiONtect – Hygienische Spezialglasur

Unsere Spezialglasur CeFiONtect ist im Gegensatz zu anderen keramischen Oberflächen bestens geeignet für die Reinigung mit Mikrofasertüchern. Die Glasur wird vor dem Brennvorgang aufgetragen und zeichnet sich durch eine lange Haltbarkeit und hohe Widerstandsfähigkeit aus.

CeFiONtect – Special hygienic glaze

Unlike other ceramic surfaces, our special CeFiONtect glaze is ideally suited for cleaning with microfibre cloths. The glaze is fired into the ceramic during the production process, creating a very durable, long-lasting surface.

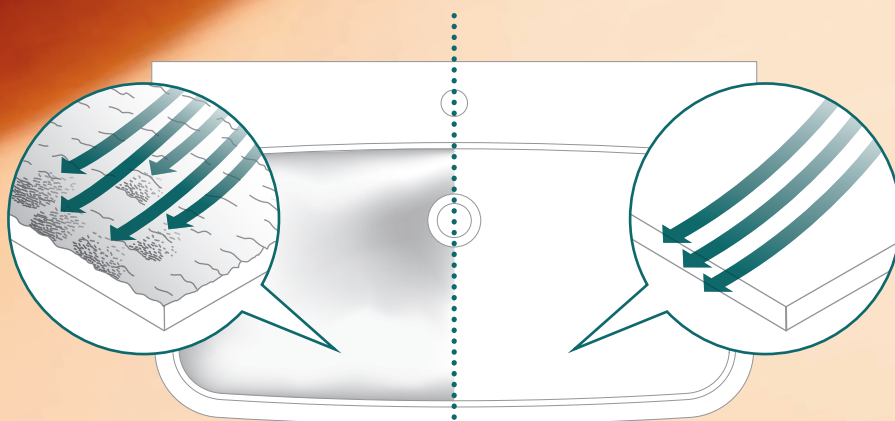

ohne CeFiONtect without CeFiONtect

mit CeFiONtect with CeFiONtect



**Waschtische, schlicht
und doch nicht simpel.**

Washbasins – streamlined and
straightforward, not simple



Waschtisch

Klare Konturen, geradlinige Formensprache und Funktionalität. Das sind die TOTO Waschtische. Sie sind wie alle Keramischen Produkte des Herstellers mit der haltbaren CeFiONtect Glasur ausgestattet, die das Anhaften von Schmutz erschwert. Durch das klare Design können Waschtische mit anderen TOTO Produkten kombiniert werden. Die Waschtische sind erhältlich in den Breiten 650 mm und 850 mm.

Washbasin

TOTO washbasins are characterised by their clean lines, streamlined design and clear functionality. Like all TOTO ceramics, they feature the CeFiONtect glaze which makes it difficult for dirt to accumulate. The clean design makes TOTO washbasins very compatible with the company's other products. Our washbasins are available in two widths: 654 mm and 854 mm.

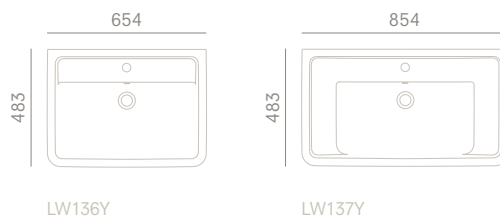

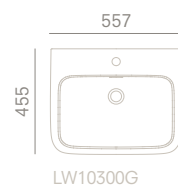
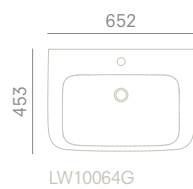

Waschtisch

Die universal einsetzbare Form dieser Waschtische macht sie passend für jedes Badezimmer. Die Waschtische bieten ausreichend Ablageflächen und fügen sich stilistisch sehr gut in unterschiedliche Ambiente ein.

Washbasin

The universal design of these washbasins makes them ideal for every bathroom. They offer enough surface and storage area, and are an excellent stylistic complement to a variety of different bathroom designs.

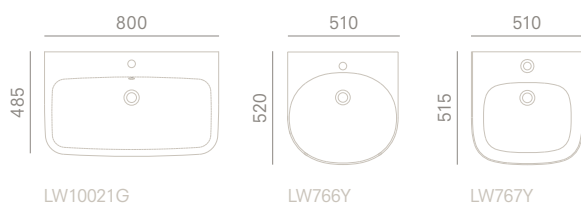

Toilets

WASHLET™

Washbasins

Bidets

Urinals

Showers

Bathtubs

Auto Faucets

Hand dryer

Planning data

A modern, minimalist bathroom vanity unit. It features a white, rectangular sink mounted on a white cabinet with a light-colored wood-grain top. The cabinet has three horizontal drawers and is supported by silver metal legs. A chrome faucet and a soap dispenser are mounted on the wall behind the sink. A small white tray with a soap dish and a tube of cream sits on the wooden top. A mirror is mounted on the wall above the sink, and a towel hangs on a rack to the right. The floor is dark wood, and a brown mat is visible in the foreground.

**Möbelwaschtische,
für Wohnlichkeit
im Badezimmer.**

Furniture washbasins
for cosy bathrooms.

Möbelwaschtische

Unsere Möbelwaschtische können mit Waschtischplatten oder Möbeln in jedem Badezimmer kombiniert werden und sind das richtige Produkt für ein wohnliches Ambiente im Badezimmer.

Furniture washbasins

Our furniture washbasins can be combined with countertops or furniture in every bathroom. They are the right product to create a comfortable, cosy atmosphere in the bath.

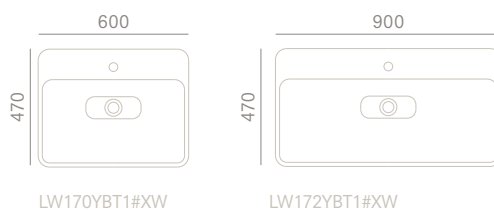

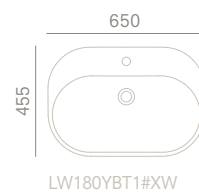

Möbelwaschtische

Ob organisch oder eher eckig, TOTO Möbelwaschtische unterstützen die jeweilige Gestaltung des Badezimmers. Erhältlich in unterschiedlichen Größen passen TOTO Möbelwaschtische in jedes Badezimmer, ob urbanes City-Bad oder Familien-Badezimmer.

Furniture washbasins

From organic to angular, TOTO furniture washbasins are available in all sorts of sizes and styles to enhance the look of every bathroom – from sophisticated urban designs to functional family bathrooms.



Toilets

WASHLET™

Washbasins

Bidets



Urinals

Showers

Bathtubs

Auto Faucets

Hand dryer

Planning data

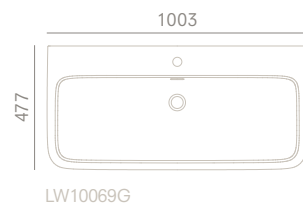
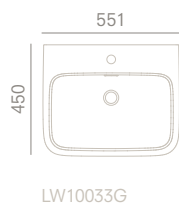

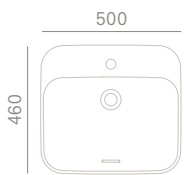

L5615CE

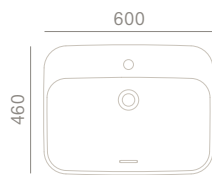

L5616CE

Möbelwaschtische

Der Trend zu wohnlichen Badezimmern kombiniert Möbelwaschtische mit neuen Materialien und führt zu vielfältigen Bad-Designs. Von naturbelassen und warm mit dunklen Holzönen bis industrial und clean mit Hochglanzoberflächen können TOTO Möbelwaschtische jedes Design unterstützen.

Furniture washbasins

The trend towards more comfortable bathrooms combines furniture washbasins with new materials, providing the basis for a wide variety of bathroom designs. TOTO has a furniture washbasin to enhance every design aesthetic, with models ranging from natural, warm looks with dark wood hues to clean, industrial high-gloss surfaces.



Aufsatzwaschtische, die moderne Form des Waschtischs.

Vessels – the modern
washbasin.



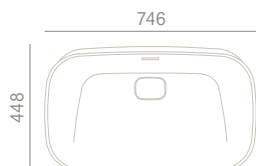

LW3717HY

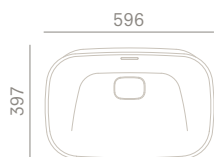

LW3716HY

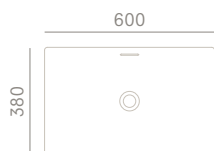

L4716E



reddot design award
winner 2015



Toilets

WASHLET™

Washbasins

Bidets



Urinals

Showers

Bathtubs

Auto Faucets

Hand dryer

Planning data

NEOREST Aufsatzwaschtisch

Die NEOREST Waschtische wirken durch ihre klare Formensprache. Durch den verdeckten Abfluss ergibt sich eine homogene Oberfläche. Der Überlauf ist mit einer eleganten chromfarbenen Abdeckung versehen.

Neu im Sortiment ist der eckige NEOREST Waschtisch, der durch seine besonders dünnwandige Keramik besticht.

NEOREST Vessel

NEOREST washbasins have a sleek, streamlined design and hidden drains to make the surface look smooth and continuous. The overflow features an elegant chrome-colour cover.

A new item in our collection is the angular NEOREST vessel. The impressive design incorporates ceramic with very thin edges for a lightweight, modern look.

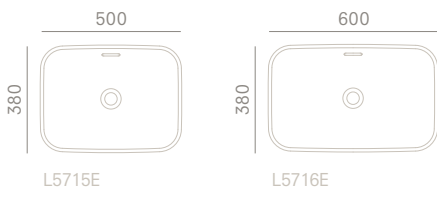

Aufsatzwaschtische

Die TOTO Aufsatzwaschtische sind mit unterschiedlichen Unterbauten kombinierbar und unterstreichen die Gestaltung ihres Badezimmers. Wie alle Waschtische von TOTO sind auch die Aufsatzwaschtische mit der CeFiONtect Spezialglasur versehen, die das Anhaften von Schmutz erschwert und somit lange sauber bleibt.

Vessels

TOTO's vessels are compatible with a variety of different base structures to enhance the design of your bathroom. Like all TOTO washbasins, the vessels feature our special CeFiONtect glaze. This makes it difficult for dirt and waste to accumulate – for hygiene that lasts.

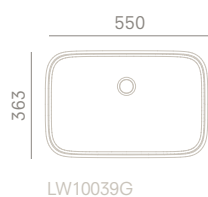



Aufsatzhandwaschbecken

Mit dem Aufsatzhandwaschbecken bietet TOTO den Aufsatzwaschtisch für das Gästebad. In den Breiten 365mm oder 450mm erhältlich passt das Handwaschbecken auch in räumlich anspruchsvolle Lösungen.

Handrinse vessel

TOTO also offers a handrinse vessel for use in guest bathrooms. Available in widths of 365mm or 450mm, the TOTO handrinse vessel is a good fit for especially challenging spaces.

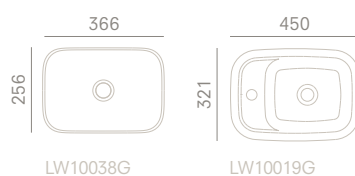



**Einbauwaschtische, für
Bad-Designs mit Anspruch.**

Self-rim basins for sophisticated
bathroom designs.

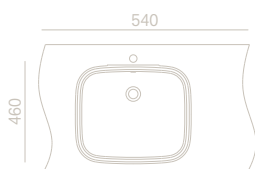

Einbauwaschtische

Einbauwaschtische von TOTO erfüllen alle Ansprüche an integriertes Design und lassen sich stilvoll mit unterschiedlichen Materialien kombinieren.

Self-rim basins

TOTO self-rim basins are perfect for integrated designs, and can be combined with a variety of different materials for stunning looks.



Unterbauwaschtische

Unterbauwaschtische von TOTO können mit unterschiedlichen Oberflächen und Materialien kombiniert werden, und je nach Waschtischplatte eignen sie sich sowohl für den privaten als auch für den öffentlichen Bereich.

Undercounter basins

It is possible to combine different materials and surfaces in TOTO's undercounter basins. You can choose countertops that are ideal for both public and private use.

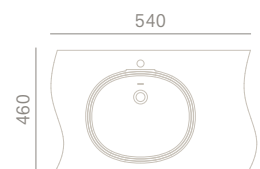

Unterbauwaschtische, homogene Oberflächen, nicht nur für den öffentlichen Bereich.

Undercounter washbasins with smooth continuous surfaces – not just for public facilities.



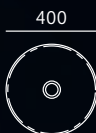

MRZ740BPA1/
MRZ740BPA6

LUMINIST/Luna Aufsatzwaschtisch

Erleben Sie Ihr eigenes kleines Natur-schauspiel im Badezimmer. Mit dem Waschtisch Luna bringen Sie die Corona einer Sonnenfinsternis zum Strahlen. Die LED-Beleuchtung dieses Waschtischs macht ihn zum Mittelpunkt eines jeden Badezimmers.

Das Wasser fließt scheinbar unsichtbar über eine lose aufgelegte Einlegeplatte ab, die es wahlweise in klarem Weiß oder kontrastierendem Schwarz gibt.

LUMINIST/Luna vessel

Bring the wonder of nature into your bathroom with the Luna washbasin. The basin's LED illumination looks like the corona in a lunar eclipse, making this vessel the highlight of any bathroom.

While draining away, the water appears to cascade unseen over the edge of an inlaid base, available in either clear white or contrasting black.



reddot design award
winner 2009

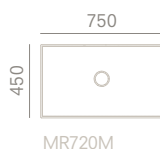

reddot design award
winner 2009

LUMINIST Waschtisch

Der formschöne Waschtisch LUMINIST sorgt für Sinnlichkeit im Bad. Auf Grund des besonderen Designs wurde dieser Waschtisch 2009 mit dem red dot design award ausgezeichnet. Er setzt die Material-Innovation LUMINIST durch integrierte Leuchtdioden optimal in Szene. Das transluzente Material vereint eine angenehme samtweiche Haptik mit hoher Widerstandskraft.

LUMINIST Washbasin

The beautiful LUMINIST washbasin brings sensuality to the bathroom. In 2009, it even received the red dot design award for its outstanding design. This washbasin showcases our innovative LUMINIST material with its integrated LED lights. The translucent material has a soft, velvety texture that is also highly durable.



LUMINIST – Transluzentes Epoxidharz-Material

Wegen seiner besonderen physikalischen Eigenschaften kommt LUMINIST sogar beim Bau von Flugzeugen zum Einsatz, denn es nicht nur kratz- und schlagfest, sondern widersteht auch Temperaturen von bis zu 360° C.

LUMINIST – Translucent epoxy resin material

LUMINIST's exceptional physical attributes make it a highly versatile material that is even used in aircraft construction. Scratch-resistant and highly durable, LUMINIST can also withstand temperatures of up to 360° C.

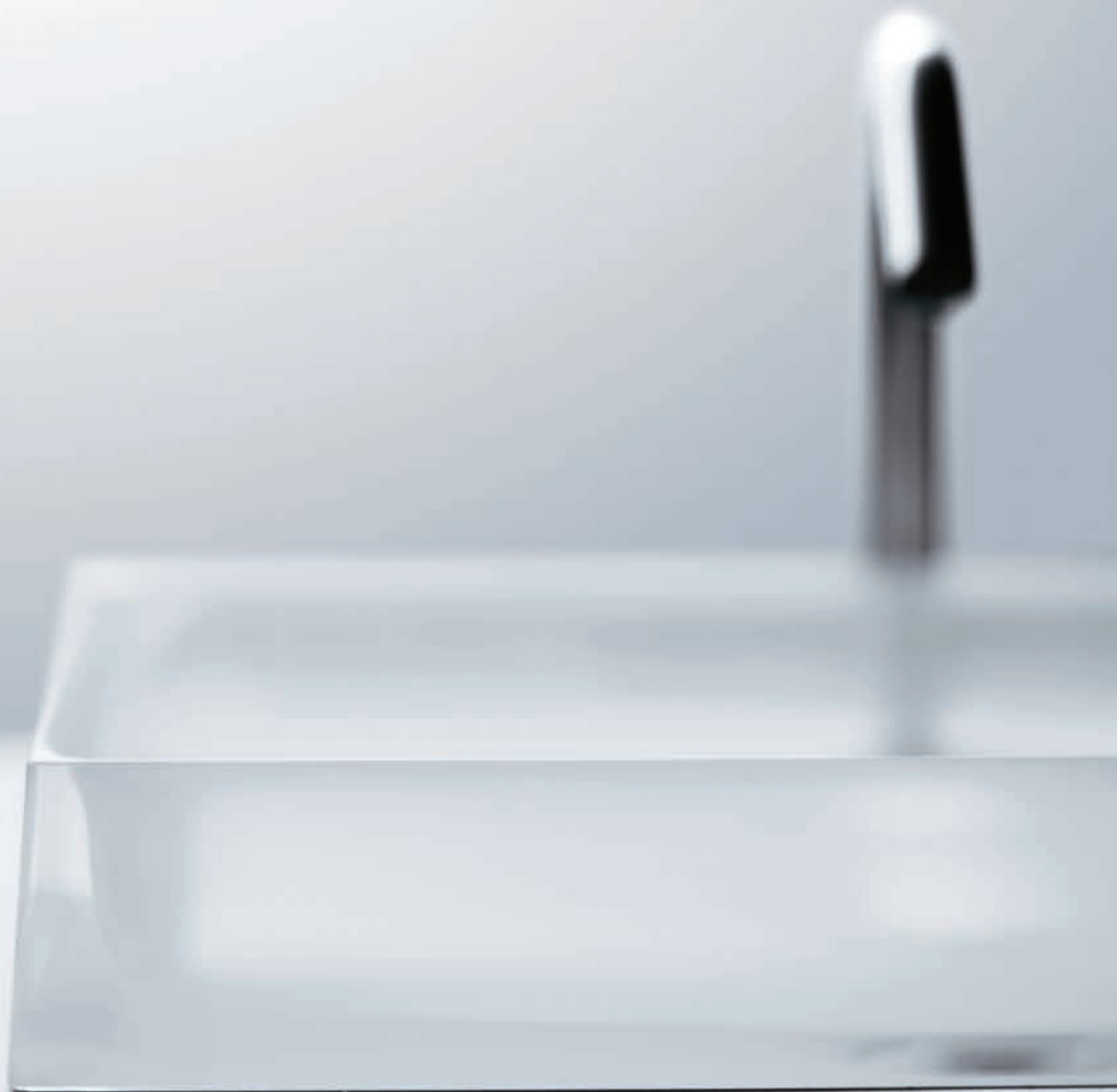



LUMINIST/R und LUMINIST/S Aufsatzwaschtische

Dieser Waschtisch wird auf jeden Fall im Mittelpunkt Ihres Bades stehen. Ein Gefühl von Bewegung entsteht, wie es nur die Kombination von Wasser und natürlich einfallendem Licht auslösen kann. Die LUMINIST Waschtische gibt es in der Farbe Crystal Snow.



LUMINIST/R and LUMINIST/S vessel basins

This washbasin will definitely become the focal point of your bathroom. The combination of water and naturally occurring light creates a unique sensation of motion. LUMINIST vessel basins are available in one colour – Crystal Snow.

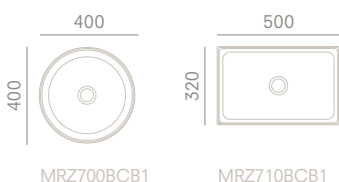



Accessoires

Accessories

NEOREST Accessoires

YAS900
Seifenablage
Soap holder



YAT900
Zahnputzbecher mit Halter
Toothbrush holder



YT10270U, YT10269U
Handtuchhalter
Towel bars

YA10276U
Kleiderhaken
Robe hook



YA10273U
Seifenablage,
Soap holder

YA10306U
Seifenspender
Soap dispenser

YA10274U
Zahnputzbecher
Toothbrush holder



Für das Extra
an Komfort.
Bidets.

For added
comfort.
Bidets.



Bidets

Bidets von TOTO sind die ideale Ergänzung zu den TOTO WCs. Sie passen sich formal an das Design der WC-Keramiken an und sind, ebenso wie die WCs mit der CeFiONtect Spezialglasur ausgestattet.

TOTO bidets are the ideal complement to TOTO toilets. They match the design of TOTO toilets, and also feature the same special CeFiONtect glaze.

Wandhängende Bidets
Wall-hung bidets



Bodenstehende Bidets
Floor-standing bidets



Bidets



BW10045G1
Bidet, wandhängend
Bidet, wall-hung



BW10046G
Bidet, Back-to-Wall, bodenstehend
Bidet, Back-to-Wall, floor-standing



BW762Y
Bidet, wandhängend
Bidet, wall-hung

Toilets

WASHLET™

Washbasins

Bidets

Urinals

Showers

Bathtubs

Auto Faucets

Hand dryer

Planning data

**Ob wandhängend
oder bodenstehend,
Bidets von TOTO für
jedes Bad-Design.**

Wall-hung or floor-
standing, TOTO has
the right bidet for
every style of bath.





BW10045G1 Bidet wandhängend Bidet wall-hung



BW762Y Bidet wandhängend Bidet wall-hung



Hygiene der nächsten Generation. **Urinale.**

Next-generation
hygiene.
Urinals.



Urinale Urinals

Das Design der TOTO Urinale basiert auf unserer langjährigen Erfahrung in öffentlichen Waschräumen. Sie sind so gestaltet, dass es Schmutz schwer gemacht wird sich fest zu setzen und Geruchsbildung minimiert wird.

The TOTO urinal design is based on our many years of experience in creating solutions for public toilets. They are designed to make it difficult for dirt to accumulate, and also minimise odours.



Urinale Urinals



UWN926EBS
**Urinal mit angeformtem
 Geruchsverschluss,
 Zulauf von hinten**
 Urinal with integral trap
 and back supply



UWN926ETS
**Urinal mit angeformtem
 Geruchsverschluss,
 Zulauf von oben**
 Urinal with integral trap
 and top supply

Toilets

WASHLET™

Washbasins

Bidets

Urinals

Showers

Bathtubs

Auto Faucets

Hand dryer

Planning data

Auch bei hohen Nutzerfrequenzen: Urinale für optimale Hygiene.

For high-traffic areas:
Urinals for outstanding hygiene.





Urinal mit angeformtem Geruchsverschluss

Das Urinal ist in allen Wasser führenden Teilen mit der CeFiONtect Glasur versehen und hat einen angeformten Geruchsverschluss. Es ist randlos, an allen Stellen frei zugänglich und gut zu reinigen. Wahlweise erhältlich mit einem Zulauf von oben und einem Zulauf von hinten.

Urinal with integral trap

All parts of the urinal that come into contact with water feature the special CeFiONtect glaze. The urinal also has an integral trap to prevent odours. It is rimless and easy to clean, without any difficult-to-reach areas. Urinals are available with a top or back water supply.

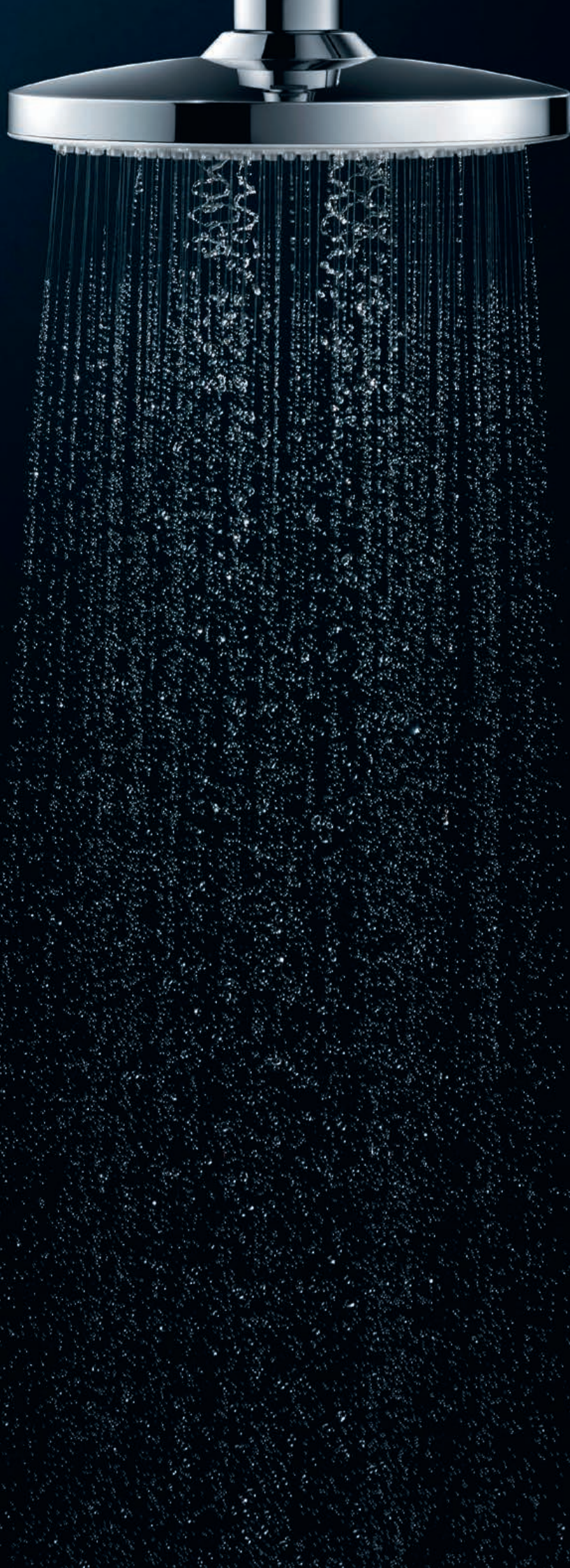

Duschen.
Weil Komfort und
Wassersparen auch
beim Duschen keine
Gegensätze sind.

Showers.
Saving water and
enjoying a relaxing
shower can go
hand-in-hand.



Wohlgefühl beim Duschen – nach Ihrer Wahl

Wellness in the shower – it's your choice.

TOTO Duschen sorgen für das Rundum-Wohlgefühl, ohne dabei mehr Wasser zu verbrauchen. Die modernen Technologien können je nach Bedürfnis für Entspannung sorgen oder Körper und Geist beleben. Eine Auswahl an Kopf- und Handbrausen bietet für jedes Badambiente die passende Duschkombination.

TOTO showers provide an all-encompassing feeling of well-being without using more water. These modern, versatile technologies can help you relax, or invigorate the body and spirit. A selection of overhead showers and hand-held units offer the perfect combination for every style of bath.

Kopfbrause Wandbefestigung
Overhead shower wall-mounted

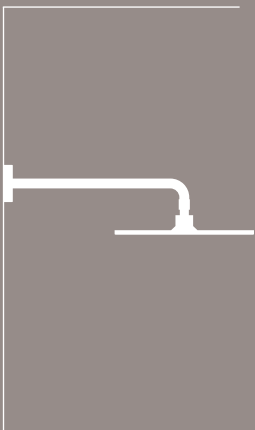

Handbrause
Hand shower



Kopfbrausen Overhead Showers

Kopfbrausen mit zwei Strahlarten
Shower heads with two types of sprays



TBW01004E3
Kopfbrause mit 2 Strahlarten 220 mm, Wandbefestigung, rund
Overhead Shower with 2 types of spray, 220 mm, round, wall-mounted



TBW02004E3
Kopfbrause mit 2 Strahlarten, 220 mm, Wandbefestigung, eckig
Overhead Shower with 2 types of spray, 220 mm, square, wall-mounted

Kopfbrausen
Shower heads



TBW01003E3
Kopfbrause, 220 mm, Wandbefestigung, rund
Overhead Shower, 220 mm, round, wall-mounted



TBW02003E3
Kopfbrause, 220 mm, Wandbefestigung, eckig
Overhead Shower, 220 mm, square, wall-mounted

Handbrausen Hand-held units

Handbrausen mit drei Strahlarten
Hand-held units with three types of sprays



TBW01011E1
Handbrause mit 3 Strahlarten, 110 mm, rund
Hand shower with 3 types of spray, 110 mm, round



TBW02015E1
Handbrause mit 3 Strahlarten, 110 mm, eckig
Hand shower with 3 types of spray, 110 mm, square



TBW01009E1
Handbrause 110 mm, rund
Hand shower with one type of spray, 110 mm, round



TBW02010E1
Handbrause 110 mm, eckig
Hand shower with one type of spray, 110 mm, square

Stabbrause
Hand shower



TBW02016E1
Stabbrause
Hand shower

Thermostat-Brausemischer Thermostatic shower mixer



TBV02403E3
Thermostat-Brausemischer mit Mengengriff, Unterputzausführung
Thermostatic shower mixer with volume control concealed



TBV02404E3
Thermostat-Brausemischer mit 2-Wege-Umsteller, Unterputzausführung
Thermostatic shower mixer with 2-way diverter concealed



TBV02405E3
Thermostat-Brausemischer mit Start/Stopp-Funktion, Unterputzausführung
Thermostatic shower mixer with start/stop function concealed



TBV02406E3
Thermostat-Brausemischer mit 2-Wege-Umsteller mit Start/Stopp-Funktion, Unterputzausführung
Thermostatic shower mixer with 2-way diverter with start/stop function concealed



TBN1001E
Unterputz-Einheit
Concealed box

Duschkomfort Shower comfort

Entspannt oder belebt

TOTO Duschen geben Ihnen das Duschgefühl, das Sie gerade benötigen: Warm spa, beruhigend umhüllt der Wasserstrahl Ihren Körper. Comfort Wave regeneriert Sie und Active Wave weckt Ihre Lebensgeister. Immer die richtige Dusche vom Start in den Tag bis zur abendlichen Ruhephase.

Relaxing or invigorating

TOTO showers create the shower experience you need in every moment: Warm spa envelops your body in a stream of warm water. Comfort Wave regenerates you, and Active Wave awakens the spirit. You can always take the shower you crave – to start your day on the right foot, or completely relax before bedtime.



Warm spa



Comfort Wave



Active Wave

ENTSPANNT RELAXING

BELEBT INVIGORATING

Modus wechseln Mode change



Handbrause

Wechseln Sie durch Betätigen des Schalters am Duschkopf von der belebenden Active Wave zum körperumhüllenden Warm spa oder der regenerierenden Comfort Wave und zurück.

Hand Shower

Simply click the button on the hand-held unit to switch between the invigorating Active Wave, body-enveloping Warm spa and regenerating Comfort Wave.



Kopfbrause

Einfach per Knopfdruck während Sie unter der Dusche stehen: Wechseln Sie zwischen rundum wärmendem Warm spa und regenerierender Active Wave.

Overhead shower

Switch between the warming Warm spa and regenerating Active Wave with a click of the button.



Sofortstopp Drips stop immediately

Kein Nachtropfen

Die TOTO Brausen dieser Serie tropfen nicht nach. Nach dem Schließen der Armatur kommt kein Tropfen mehr aus der Dusche.

No drips

The TOTO shower heads in this series don't drip after you turn off the water.



Warm spa

Für das sanfte Duschgefühl. Wenn Sie beim Duschen warmes und weiches Wasser bevorzugen, ist Warm spa die richtige Technologie. Warm spa ist ein einziger schwerer, weicher Wasserstrahl, der sanft auf den Körper trifft und ihn wie eine zweite Haut umhüllt, fast ohne zu spritzen. Der Körper wird vom Wasser ganzflächig, gleichmäßig warm gehalten, für ein luxuriöses, wohliges Duscherlebnis, das Sie vollkommen entspannen lässt und sogar die Nachtruhe fördern kann.

For a soothing shower with a precise, constant water flow and balanced temperature. Warm spa is a single column of water that produces practically no splash on the body, enveloping you within, like a second layer of skin. The water keeps the entire body equally warm while being massaged, for a luxurious, comforting shower experience that allows you to completely relax – and even helps you get a good night's sleep.

Warm spa-Effekt Warm spa effect

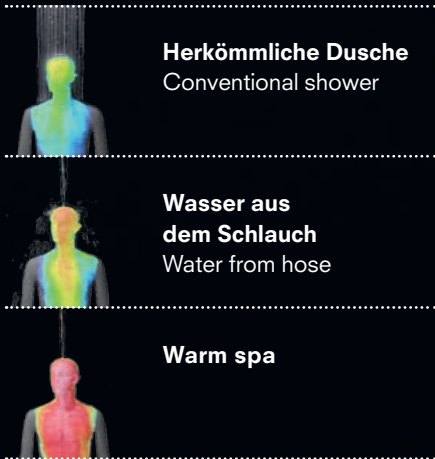

Warm spa – ein warmer körpermhüllender Wasserstrahl

Warm spa – a warm stream of water that envelops the body

Langanhaltende Wärme während und nach dem Bad

Bath before and after – the mean value of temperature change

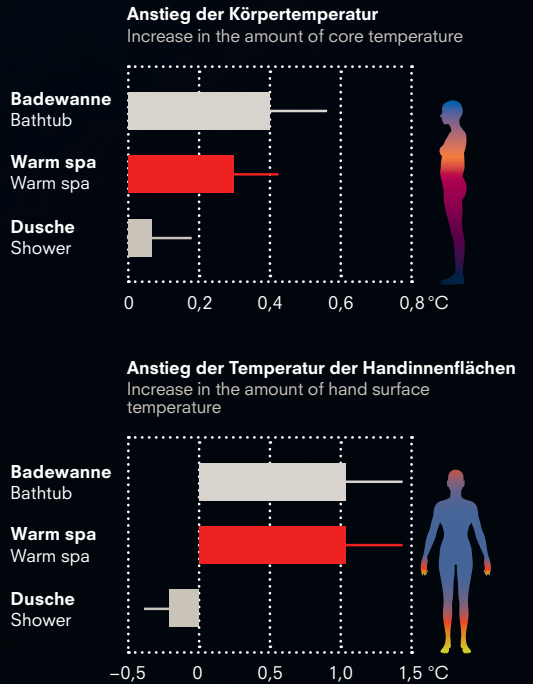

Die Werte zeigen die Körpertemperatur eines Badenden während und eine Stunde nach dem Bad an. Ein Bad lässt die Körpertemperatur um 0,4 Grad steigen, während eine Dusche mit der Warm spa Technologie den Körper um 0,3 Grad erwärmt. Eine Handbrause erwärmt den Körper kaum.

Ähnlich sieht es bei der Temperatur der Handinnenfläche aus: Ein Bad oder eine Dusche mit der Warm spa Technologie erhöht die Temperatur um ein Grad, eine Handbrause lässt die Handinnenfläche abkühlen.

Die Daten zeigen, dass TOTOs Warm spa Technologie den Körper in etwa genauso erwärmt, wie ein Bad.

The values show a person's body temperature during a bath, and one hour afterwards. A bath increases the body temperature by 0.4 degrees, while a shower with Warm spa technology warms the body by 0.3 degrees. The hand shower barely changes the temperature.

Results are similar when measuring the temperature of a person's palm: A bath or shower with Warm spa technology increases the temperature by one degree, while the hand shower actually reduces it.

The data show that TOTO's Warm spa technology essentially warms the body just like a bath.



Active Wave

Sorgt für ein belebendes und vitalisierendes Duschgefühl. Das Wasser trifft kraftvoll auf den Körper und ermöglicht einen vitalisierenden Start in den Tag.

Ensures an invigorating, stimulating shower experience. The powerful stream of water gives you an energising start to your day.

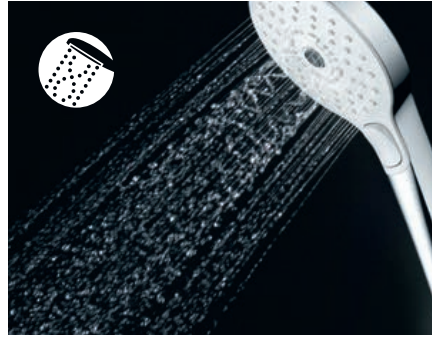

Comfort Wave

Comfort Wave ist die Standardfunktion in allen Duschen von TOTO. Diese regenerierende Dusche sorgt für ein besonders komfortables Duschgefühl, bei gleichzeitig geringem Wasserverbrauch.

Comfort Wave is a standard feature in all TOTO showers. This rejuvenating shower is very comfortable despite using little water.

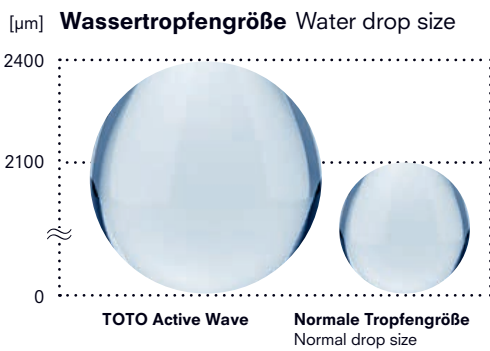

Comfort Wave Funktion in der Kopfbrause
Comfort Wave feature in the overhead shower

Installation



TOTO Unterputz-Einheit

Die Unterputz-Einheit bietet die nötige Flexibilität für alle Duschen. Bauherren und Badrenovierer lassen die Einheit auf der Baustelle einsetzen und entscheiden sich zu einem späteren Zeitpunkt für die richtige Armatur. Alle TOTO Armaturen können auf die praktischen Unterputzeinheit montiert werden. Das ermöglicht auch einen späteren Wechsel der Armatur, ohne die Wand aufstemmen zu müssen.

TOTO concealed box

The concealed unit provides the flexibility you need for every shower. Builders and renovators can install the unit during construction and choose the right fixtures later on. All TOTO fixtures can be installed on this practical concealed box. This also makes it possible to replace figures in the future without needing to open up the wall.



Viel Planungsspielraum, einfache Montage und elegantes Design

Die Thermostatbrausemischer von TOTO bestehen durch klares, schnörkelloses Design. Die Brausemischer in Unterputzausführung bieten mehr Bewegungsfreiheit in der Dusche und sind einfach in der Handhabung. Es gibt Sie in zwei Varianten, mit Schalt- und Drehfunktion.

Extensive planning flexibility, straight- forward installation and elegant design

TOTO's thermostatic shower mixers have a stunning, streamlined and minimalistic look. The concealed shower mixers offer more freedom of movement in the shower and are easy to use. They are available in two versions – with push buttons or turning handles.



TBW01004E3 **Kopfbrause mit 2 Strahlarten 220 mm, Wandbefestigung, rund** Overhead Shower with 2 types of spray, 220 mm, round, wall-mounted
TBW01011E1 **Handbrause mit 3 Strahlarten 110 mm, rund** Hand shower with 3 types of spray, 110 mm, round
TBV02406E3 **Thermostat-Brausemischer mit 2-Wege-Umsteller mit Start/Stopp-Funktion, Unterputzausführung**
Thermostatic shower mixer with 2-way diverter with start/stop function concealed



TBW02004E3 mit 2 Strahlarten 220 mm, Wandbefestigung, eckig Overhead Shower with 2 types of spray, 220mm, wall-mounted, square, TBW02015E1 Handbrause mit 3 Strahlarten 110 mm, eckig Hand shower with 3 types of spray, 110 mm, square
TBV02404E3 Thermostat-Brausemischer mit 2-Wege-Umsteller, Unterputzausführung Thermostatic shower mixer with 2-way diverter concealed

Duschlösungen für jedes Bedürfnis

Das umfangreiche Duschprogramm erlaubt Ihnen die Dusche nach Ihren Bedürfnissen zu gestalten. Kopfbrausen, Handbrausen und passende Unterputzarmaturen bieten den Gestaltungsspielraum, den man sich wünscht.

Shower solutions for every need

You can design the perfect shower for your needs thanks to our extensive range of options. Overhead showers, hand-held units and concealed fixtures give you the design freedom you crave.



Stabbrause

Die edle Stabbrause verbindet den Luxus exklusiven Designs mit dem Erlebnis der wohltuenden Duschtechnologie Comfort Wave.

Hand shower

Our elegant hand shower unites exclusive high-end design with TOTO's relaxing Comfort Wave shower technology.

Accessoires Accessories



YA10276U(A)

Kleiderhaken Robe hook



YA87R, YA900

Handtuchhalter Towel bars

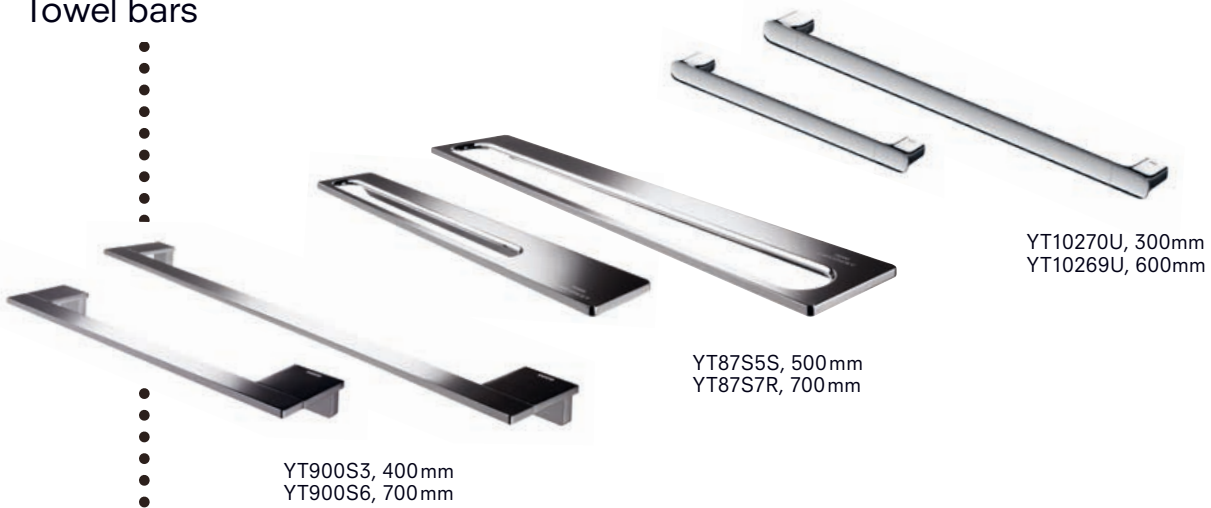

YT900S3, 400mm
YT900S6, 700mm

YT87S5S, 500mm
YT87S7R, 700mm

YT10270U, 300mm
YT10269U, 600mm



Badewannen.
Entspannung und
Wohlbefinden.

Bathtubs.
For relaxation
and well-being.



Badewannen Bathtubs

TOTO Badewannen machen das Badezimmer zum Wohlfühlort. Ob freistehend für großzügig gestaltete Badezimmer oder in die Badarchitektur integriert, Badewannen von TOTO bringen das Extra an Wellness in jedes Badezimmer.

TOTO bathtubs transform bathrooms into private, relaxing retreats. Whether freestanding for spacious bathrooms or space-saving built-in solutions, TOTO bathtubs add an extra feeling of wellness to every home.

Freistehende Badewanne
Freestanding bathtub



Badewanne
Bathtub



Freistehende Badewanne Freestanding bathtub



PJY1886HPWNE#GW
Badewanne Galaline
Galaline bathtub

Badewanne Bathtub



PKL1820
LUMINIST Badewanne
LUMINIST bathtub

Toilets

WASHLET™

Washbasins

Bidets

Urinals

Showers

Bathtubs

Auto Faucets

Hand dryer

Planning data

Freistehende Badewanne für die Entspannung auf ganzer Linie.

Freestanding bathtub for
relaxation in every respect.





Toilets

WASHLET™

Washbasins

Bidets

Urinals

Showers

Bathtubs

Auto Faucets

Hand dryer

Planning data





LUMINIST Badewanne

Diese Badewanne kombiniert die positiven Eigenschaften von Licht und Wasser optimal. Der diffuse Schimmer, den die Badewanne mit Hilfe von Leuchtioden ausstrahlt, unterstreicht das klare Design und erzeugt eine Atmosphäre von Wohlbefinden im gesamten Badezimmer.

LUMINIST bathtub

This bathtub enhances the combination of light and water for relaxing, beautiful effects. The bathtub's gentle shimmer, created using LEDs, underscores the clarity of the design and creates an ambience of well-being throughout the bathroom.



reddot design award
winner 2010



**Automatik-
armaturen.**
Berührungslos für
bessere Hygiene.

Automatic faucets.
Touch-free for
better hygiene.



Automatikarmaturen und Automatische Seifenspender

Automatic faucets and soap dispensers

Für öffentliche Sanitärräume besonders geeignet. Berührungslos, hygienisch und wassersparend. Dabei generieren die Armaturen die benötigte Energie durch den Wasserfluss selbst.

Especially suitable for use in public toilets. Touch-free, hygienic and water-saving. The faucets generate the energy they need to operate through the flow of water.

Automatikarmatur mit integrierter Steuereinheit

Automatic faucet with
integrated control unit



Automatikarmatur mit externer Steuereinheit

Automatic faucet with
external control unit

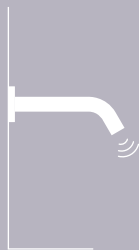

Automatischer Seifenspender

Automatic soap dispenser

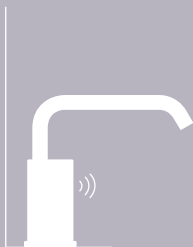

Automatikarmaturen Automatic faucets

Toilets

WASHLET™

Washbasins

Bidets

Urinals

Showers

Bathtubs

Auto Faucets

Hand dryer

Planning data



TENA40AWV105
**Automatikarmaturenauslauf,
 gebogen 4l/min**
 Autofaucet curved



DLE110ANE4
**Automatikarmaturenauslauf,
 gebogen, modern 4l/min**
 Autofaucet modern curved



DLE110A2NE4
**Automatikarmaturenauslauf,
 rund, gebogen, hoch 4l/min**
 Autofaucet round, curved, high



DLE105ANE4
**Automatikarmaturenauslauf,
 Unterputzausführung 4l/min**
 Autofaucet, concealed



TEXN20ALV300R
**Integrierte Automatikarmatur mit
 Thermostاتمischer, 2l/min**
 Integrated SelfPower faucet



DLE124DHE4
Steuereinheit, Kaltwasser
 Control unit, cold water

DLE424SMAE
Aufrüstset für Steuereinheit
 Upgrade set for control unit

Automatische Seifenspender Automatic soap dispensers



DSE101EEC
**Automatischer Seifenspender
 mit Netzteil**
 Automatic soap dispenser
 with adaptor



DSE101KE
**Automatischer Seifenspender
 mit Batteriebetrieb**
 Automatic soap dispenser,
 Battery version

Hygiene



Berührungslos Touch-free

Ein Höchstmaß an Sauberkeit wünscht sich jeder Nutzer von öffentlichen Sanitärräumen. Berührungslose Armaturen garantieren nicht nur Hygiene sondern sind auch Wasser sparend, da sie nur dann Wasser verbrauchen, wenn sie auch benutzt werden.

Everyone wants public sanitary facilities to be as clean as possible. Touch-free faucets guarantee hygiene and also save water by only using it when needed.



Effizienz Efficiency

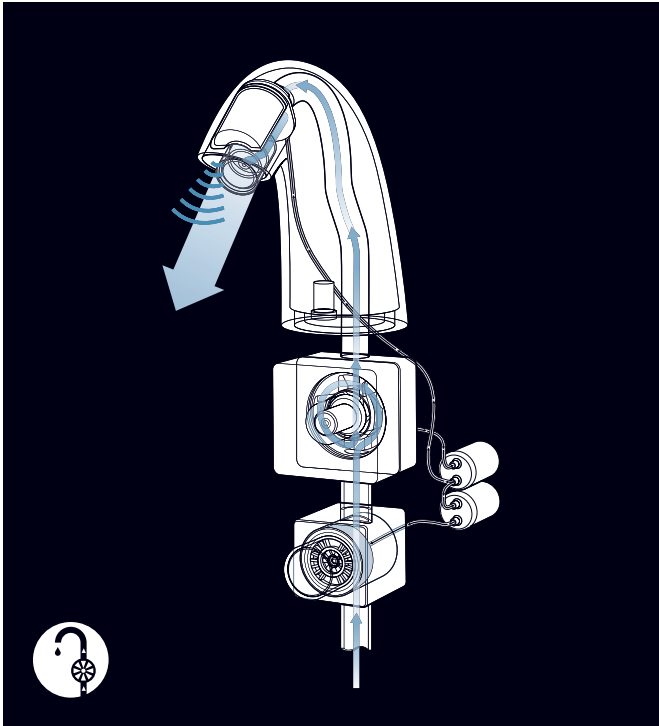

Automatikarmatur SelfPower faucet

Sensoraktivierte, sich selbst mit Strom versorgende Armatur.

Die sensorgesteuerten, berührungslosen Armaturen mit SelfPower-Technologie haben ihr eigenes, integriertes „Wasserkraftwerk“. Durch die Wasserkraft erzeugen diese Armaturen ihren eigenen Strom und benötigen keinen Anschluss an das Stromnetz. Damit vereinen diese Armaturen gleich zwei Technologien in sich: Zum einen reguliert ein Mikrosensor – einer der kleinsten der Welt – am Ende des Auslaufs den Wasserfluss, zum anderen wird dabei die benötigte Energie selbst erzeugt.

Sensor-activated faucet that has its own power supply.

The sensor-based touch-free SelfPower faucets have their own tiny integrated “hydroelectric plants”, which harness all of the energy necessary from the flow of water to power the sensor. As such, no external power supply is required. These faucets have two technologies: A microsensor – one of the smallest in the world – regulates the flow of water at the end of the spout. The faucet also generates the energy needed for its operation.



Versteckter Sensor Hidden sensor

Sensor im Armaturenauslauf. Das garantiert eine größere Nutzerfreundlichkeit als am Armaturenschaft, da der Sensor von den Händen punktgenau aktiviert wird.

Sensor in the spout. This hidden sensor is activated precisely by the hands, making our faucets more user-friendly than ones with external sensors.



Integriertes Kraftwerk Integrated power supply

Die Armatur, die sich selbst mit Strom versorgt und praktisch wartungsfrei ist. Die Automatikarmatur mit integrierter Steuereinheit hat die gleichen Merkmale wie die anderen TOTO Automatikarmaturen. Nur ist hier keine externe Steuereinheit mehr nötig, da die gesamte Technik in der Armatur selbst integriert ist.

The faucet generates its own power and is practically maintenance free. The automatic faucet with integrated control unit has the same features as other TOTO automatic faucets.

The difference: All of the technology is integrated into the faucet, making an external control unit unnecessary.

Berührungslos, hygienisch und wassersparend.

Touch-free, hygienic and water-saving.

Automatikarmatur mit integrierter Steuereinheit und Thermostat

Bei der Automatikarmatur mit integrierter Steuereinheit und Thermostat wird der Sensor von einem Generator im Inneren der Armatur mit Strom versorgt, der wiederum die Energie des fließenden Wassers nutzt und speichert. Ein externer Netzanschluss zum Aktivieren der Armatur ist somit nicht nötig.

Automatic faucet with integrated control unit and thermostat

The automatic faucets with integrated control unit have a sensor powered by a built-in generator, which harnesses the flow of the water to use and store the produced energy. There is no need for an external power supply to power the faucet.



GREEN
GOOD DESIGN
AWARD
2016



Automatikarmaturen mit externer Steuereinheit

Ein eingebauter Sensor registriert die Bewegung der Hände und kann so die Dauer des Wasserflusses genau dosieren. Dabei ist er so feinfühlig eingestellt, dass er nur die Bewegung unmittelbar vor dem Ausfluss registriert, beim Putzen des Beckens aber nicht aktiviert wird. Bei den Automatikarmaturen mit externer Steuereinheit wird die Steuereinheit unterhalb des Waschtisches angebracht.

Automatic faucets with external control unit

An integrated sensor is able to detect hand movement and dispense just the right amount of water. It's so finely tuned that it only registers hand movement directly below the spout – not when cleaning the washbasin. Automatic faucets with an external control unit feature this below the washbasin.



DLE110ANE4 Automatikarmatureauslauf gebogen modern Autofaucet modern curved
DLE105ANE Automatikarmatureauslauf Unterputzausführung Autofaucet concealed

DLE110A2NE4 Automatikarmatureauslauf rund gebogen hoch Autofaucet round curved high
TENA40AWV105 Automatikarmatureauslauf gebogen Autofaucet curved



DSE101EEC Automatischer Seifenspender mit Netzteil
Automatic soap dispenser with adaptor

Automatischer Seifenspender

Der Seifenspender wird ebenfalls über einen Sensor aktiviert und kann somit berührungslos und hygienisch bedient werden. Er gibt automatisch die für eine Handwäsche benötigte Menge Seife ab. Den Seifenspender gibt es in zwei Ausführungen, mit Batteriebetrieb und mit Netzstecker.

Automatic soap dispenser

The soap dispenser is also activated by a sensor, which allows for hygienic, touch-free use. It automatically dispenses the amount of soap needed for one hand washing. The soap dispenser is available in two versions – battery-operated and with power plug.

Toilets

WASHLET™

Washbasins

Bidets

Urinals

Showers

Bathtubs

Auto Faucets

Hand dryer

Planning data



Händetrockner.
Hygiene für den
öffentlichen Raum.

Hand dryers.
Hygiene for
public spaces.



Händetrockner

Hand dryers

Händetrockner bieten gegenüber Papiertüchern im öffentlichen Bereich viele Vorteile. Sie sind eine berührungslose und daher sehr hygienische Lösung – besonders für stark frequentierte Waschräume. Gerade bei hoher Nutzungsfrequenz können Waschräume mit Händetrocknern wesentlich einfacher sauber gehalten werden.

Hand dryers offer a number of advantages over paper towels in public restrooms. They are a touch-free, and therefore very hygienic solution for high-traffic washrooms. Hand dryers make it easier to keep very frequently used washrooms clean.

Händetrockner
Aufputzausführung
Hand dryer exposed



Händetrockner
Unterputzausführung
Hand dryer concealed



Händetrockner Aufputzausführung

Hand dryer exposed



TYC424W
Händetrockner Aufputzausführung
 Hand dryer exposed



TYC324W
Händetrockner Aufputzausführung
 Hand dryer exposed

Händetrockner Unterputzausführung

Hand dryer concealed



TYC604
Händetrockner Unterputzausführung
 Hand dryer concealed

Nachhaltigkeit Sustainability

Schnell, geräuscharm und hygienisch

Die Anforderungen an Sanitärausstattung im öffentlichen Bereich sind vielfältig. Neben Langlebigkeit, geringem Wartungsaufwand sind auch Design, Ressourcenschonung, geringe Betriebskosten und Hygiene von enormer Wichtigkeit. Alle Merkmale, die die Händetrockner von TOTO in sich vereinen.

Fast, quiet and hygienic

Public sanitary facilities need to meet a variety of different demands. They need to be durable, tamper proof and require little maintenance. At the same time, it is very important that these washrooms have a smart design, conserve resources, generate low operating costs and stay as hygienic as possible. These are features that all TOTO hand dryers have in common.

Händetrockner im Überblick

Overview of hand dryers

				
		Händetrockner Aufputzausführung Hand dryer exposed TYC424W	Händetrockner Aufputzausführung Hand dryer exposed TYC324W	Händetrockner Unterputzausführung Hand dryer concealed TYC604
Fakten Facts	Maße Measures	300 x 186 x 550 mm	245 x 154 x 470 mm	320 x 164 x 575 mm
	Farbe Color	weiß white	weiß white	silber silver
	Material	PP Harz PP resin	PP Harz PP resin	Edelstahl Stainless steel
Technik Technology	Luftstrom Air flow	342 km/h	356 km/h	356 km/h
	Trocknungszeit Drying time	≤ 5 sek. ≤ 5 sek.	≤ 9 sek. ≤ 9 sek.	≤ 9 sek. ≤ 9 sek.
	Gräuschentwicklung Noise level	ca. 57 dB(A)* approx. 57 dB(A)*	ca. 58 dB(A)* approx. 58 dB(A)*	ca. 56 dB(A)* approx. 56 dB(A)*
	Filter	PP Filter (herausnehmbar, kann gereinigt werden) PP Filter (can be removed, cleaned)	PP Filter (herausnehmbar, kann gereinigt werden) PP Filter (can be removed, cleaned)	PP Filter (herausnehmbar, kann gereinigt werden) PP Filter (can be removed, cleaned)
	Standby Stromverbrauch Standby power consumption	< 0,5 W	< 0,5 W	< 0,5 W
	Nennleistung (ohne / mit Heizung) Rated output (without / with heat)	670 W / 1045 W	410 W / 640 W	380 W / 640 W
	Stromverbrauch / Jahr (ohne / mit Heizung) Power consumption / year (without / with heat)	ca. 72 kWh** / 110 kWh** approx. 72 kWh** / 110 kWh**	ca. 79 kWh** / 121 kWh** approx. 79 kWh** / 121 kWh**	ca. 79 kWh** / 121 kWh** approx. 79 kWh** / 121 kWh**
	Wasserauffangschale Drip tray	0,95 l	0,7 l	0,95 l
Kosten Costs	Betriebskosten / Jahr (ohne / mit Heizung) Operating costs / year (without / with heat)	ca. 9€** / 13,50€** approx. 9€** / 13,50€**	ca. 10€** / 15€** approx. 10€** / 15€**	ca. 10€** / 15€** approx. 10€** / 15€**

Angaben gemessen im „high mode“; geringerer Stromverbrauch bei ggf. längeren Trocknungszeiten im „low mode“ möglich (Umstellung per Kippschalter)

* gemessen in 2m Abstand vom Händetrockner

** bezogen auf die Trocknungszeit, bei 200 Nutzungen pro Tag, an 365 Tagen im Jahr, Preis pro kWh = 0,12€, inkl. Standby-Stromverbrauch

Figures measured in "high mode"; energy savings in "low mode" possible, may involve longer drying time (toggle switch)

* measured 2m distance from the hand dryer

** based on the drying time, at 200 uses per day, 365 days per year, price per kWh = 0.12€, incl. standby power consumption

Toilets

WASHLET™

Washbasins

Bidets

Urinals

Showers

Bathtubs

Auto Faucets

Hand dryer

Planning data



**Wartungsarm, geringe
Betriebskosten, sauberes
Erscheinungsbild.**

Little maintenance required,
lower operating costs,
a clean look.



TYC324W Händetrockner Aufputzausführung Hand dryer exposed



TYC424W Händetrockner Aufputzausführung Hand dryer exposed

Händetrockner

Händetrockner bieten gegenüber Papiertüchern im öffentlichen Bereich viele Vorteile. Sie sind eine berührungslose, daher sehr hygienische Lösung besonders für stark frequentierte Waschräume. Gerade bei hoher Nutzungsfrequenz können Waschräume mit Händetrocknern wesentlich einfacher sauber gehalten werden, als mit Papierspendern. Damit verfügen Händetrockner über eine bessere Ökobilanz und reduzieren auch die Betriebskosten.

Hand dryers

Hand dryers offer a number of advantages over paper towels in public facilities. They are a touch-free and therefore very hygienic solution for busy washrooms. Such high-traffic areas are easier to keep clean with hand dryers as the paper holders do not require refiling, and rubbish bins generally don't overflow or require emptying as frequently. In this way, hand dryers help maintain a better environmental balance and also reduce operating costs.

Unser Prinzip Our principle

**CLEAN
TECHNOLOGY
SINCE 1917**

Komfort ohne Kompromisse – Nachhaltigkeit bei TOTO

Comfort without compromise – sustainability at TOTO

Für TOTO ist das Badezimmer ein Ort des Wohlbefindens. Erfrischung und Entspannung, Hygiene und Komfort gehören bei TOTO zusammen. Diese Attribute vereinen sich in allen Produkten. Die Experten bei TOTO arbeiten kontinuierlich an neuen Technologien, die dem Nutzer maximalen Komfort ermöglichen und dabei gleichzeitig die Ressourcen schonen. Ob besonders glatte Oberflächen, die dazu führen, dass weniger Reinigungsmittel eingesetzt werden müssen, oder besonders wassersparende Duschen und Automatikarmaturen, die gleichzeitig den gewünschten Komfort gewährleisten, oder WCs die so effizient spülen, dass nur eine Spülung ausreicht.

At TOTO, we feel that the bathroom is a place of well-being. We believe that refreshment, relaxation, hygiene and comfort go hand-in-hand, which is why these attributes are united in all of our products. The experts at TOTO are always working on new technologies that provide people with the greatest possible comfort while conserving natural resources – like especially smooth surfaces that require fewer cleansers, water-saving showers and automatic faucets that guarantee a luxurious experience, and toilets so effective that just one flush is always enough.

Planungsdaten

Planning data

WCs

Toilets

WC SG, wandhängend
Tiefspüler
WC SG, wall-hung
washdown

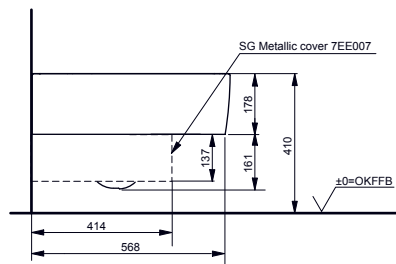
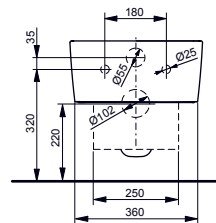
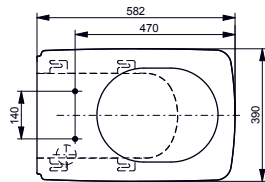

Technologien Technologies



B x T x H (mm)
390 x 582 x 339

Material Keramik

Farbe Weiß

Artikel-Nr. CW512YR

W x D x H (mm)

390 x 582 x 339

Material Ceramic

Colour White

Product Code CW512YR

- ▶ kombinierbar mit WASHLET™ SG oder SG WC-Sitz TC501CVK
- ▶ erforderliches Zubehör: SG Metallabdeckung 7EE0007 oder SG Kunststoffabdeckung 9AE0017

- ▶ can be combined with WASHLET™ SG or SG WC seat TC501CVK
- ▶ required accessories: SG metallic cover 7EE0007 or SG resin cover 9AE0017

WC MH, wandhängend
Tiefspüler
WC MH, wall-hung
washdown

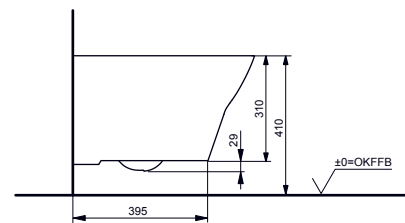
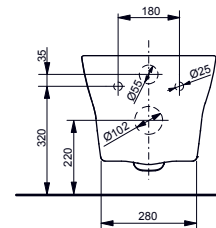
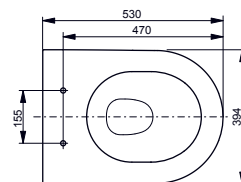

Technologien Technologies



B x T x H (mm)

394 x 530 x 339

Material Keramik

Farbe Weiß

Artikel-Nr. CW162Y

W x D x H (mm)

394 x 530 x 339

Material Ceramic

Colour White

Product Code CW162Y

- ▶ kombinierbar mit WASHLET™ GL 2.0 mit seitlichen Anschlüssen, WASHLET™ EK 2.0 mit seitlichen Anschlüssen oder WC-Sitz MH VC10047NN oder WC-Sitz, extra flach VC10162
- ▶ Weitere Details finden Sie in der aktuellen TOTO Preisliste.

- ▶ can be combined with WASHLET™ GL 2.0 with side connections, WASHLET™ EK 2.0 with side connections or WC seat MH VC10047NN or WC seat, slim VC10162
- ▶ Further details can be found in the latest TOTO pricelist.

WC MH, Back-to-Wall, bodenstehend
Tiefspüler
WC MH, back-to-wall, floor-standing
washdown

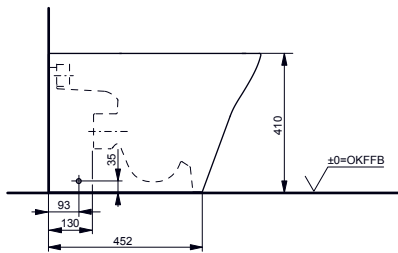
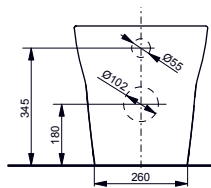
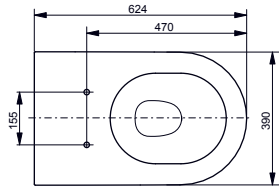

Technologien Technologies



B × T × H (mm)

390 × 624 × 410

Material Keramik

Farbe Weiß

Artikel-Nr. CW163Y

W × D × H (mm)

390 × 624 × 410

Material Ceramic

Colour White

Product Code CW163Y

- ▶ kombinierbar mit WASHLET™ GL 2.0 mit seitlichen Anschlüssen, WASHLET™ EK 2.0 mit seitlichen Anschlüssen oder WC-Sitz MH VC10047NN oder WC-Sitz, extra flach VC10162
- ▶ Weitere Details finden Sie in der aktuellen TOTO Preisliste.

- ▶ can be combined with WASHLET™ GL 2.0 with side connections, WASHLET™ EK 2.0 with side connections or WC seat MH VC10047NN or WC seat, slim VC10162
- ▶ Further details can be found in the latest TOTO pricelist.

WC MH, Standkombination
Tiefspüler, Abgang waagrecht
WC MH, close coupled
washdown, horizontal inlet

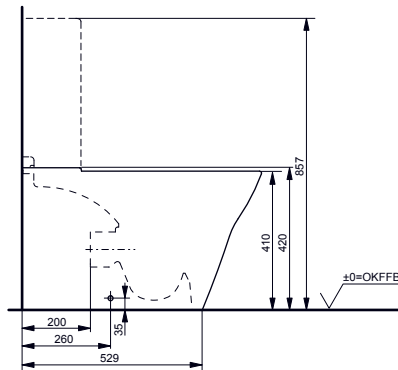
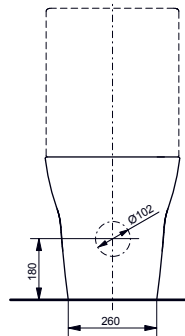
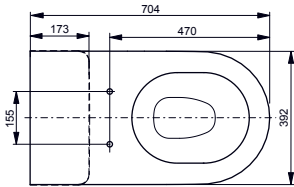

Technologien Technologies



B × T × H (mm)

392 × 704 × 410

Material Keramik

Farbe Weiß

Artikel-Nr. CW161Y

W × D × H (mm)

392 × 704 × 410

Material Ceramic

Colour White

Product Code CW161Y

- ▶ kombinierbar mit WASHLET™ GL 2.0 mit seitlichen Anschlüssen, WASHLET™ EK 2.0 mit seitlichen Anschlüssen oder WC-Sitz MH VC10047NN oder WC-Sitz, extra flach VC10162
- ▶ erforderliches Zubehör: MH Keramikhaube mit Kunststoffspülkasten SW10044G1

- ▶ can be combined with WASHLET™ GL 2.0 with side connections, WASHLET™ EK 2.0 with side connections or WC seat MH VC10047NN or WC seat, slim VC10162
- ▶ required accessories: MH ceramic cover, with plastic cistern SW10044G1

WC NC, wandhängend
Tiefspüler
WC NC, wall-hung
washdown

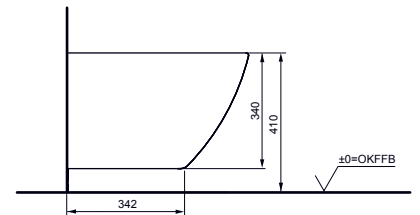
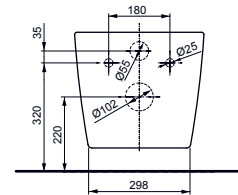
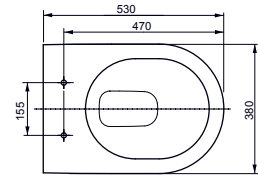

Technologien Technologies



B × T × H (mm)

380 × 530 × 340

Material Keramik

Farbe Weiß

Artikel-Nr. CW762Y

W × D × H (mm)

380 × 530 × 340

Material Ceramic

Colour White

Product Code CW762Y

- ▶ kombinierbar mit WASHLET™ GL 2.0 mit seitlichen Anschlüssen, WASHLET™ EK 2.0 mit seitlichen Anschlüssen oder WC-Sitz NC VC100N oder WC-Sitz VC100U10R oder WC-Sitz, extra flach VC10162

- ▶ can be combined with WASHLET™ GL 2.0 with side connections, WASHLET™ EK 2.0 with side connections or WC seat NC VC100N or WC seat VC100U10R or WC seat, slim VC10162

Toilets

WASHLET™

Washbasins

Bidets

Urinals

Showers

Bathtubs

Auto Faucets

Hand dryer

Planning data

WC NC, Back-to-Wall, bodenstehend
Tiefspüler, mit waagerechtem Abgang
WC NC, back-to-wall, floor-standing
washdown, with horizontal outlet

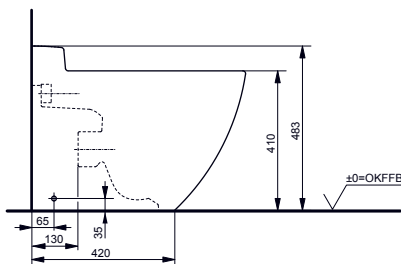
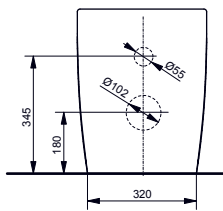
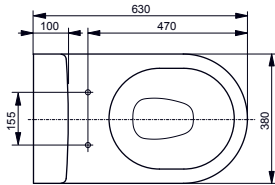

Technologien Technologies



B x T x H (mm)

380 x 630 x 483

Material Keramik

Farbe Weiß

Artikel-Nr. CW763Y

W x D x H (mm)

380 x 630 x 483

Material Ceramic

Colour White

Product Code CW763Y

► kombinierbar mit WASHLET™ GL 2.0 mit seitlichen Anschlüssen, WASHLET™ EK 2.0 mit seitlichen Anschlüssen oder WC-Sitz NC VC100N oder WC-Sitz VC100U10R oder WC-Sitz, extra flach VC10162

► can be combined with WASHLET™ GL 2.0 with side connections, WASHLET™ EK 2.0 with side connections or WC seat NC VC100N or WC seat VC100U10R or WC seat, slim VC10162

WC ES, wandhängend
Tiefspüler
WC ES, wall-hung
washdown

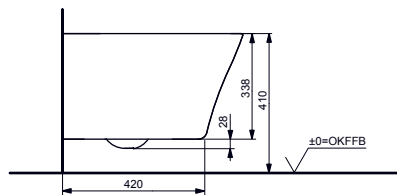
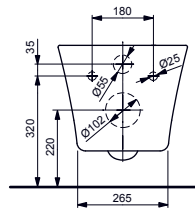
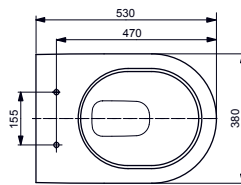

Technologien Technologies



B x T x H (mm)

380 x 530 x 338

Material Keramik

Farbe Weiß

Artikel-Nr. CW797

W x D x H (mm)

380 x 530 x 338

Material Ceramic

Colour White

Product Code CW797

► kombinierbar mit WASHLET™ GL 2.0 mit seitlichen Anschlüssen, WASHLET™ EK 2.0 mit seitlichen Anschlüssen oder WC-Sitz ES VC110N oder WC-Sitz, extra flach VC10162

► can be combined with WASHLET™ GL 2.0 with side connections, WASHLET™ EK 2.0 with side connections or WC seat ES VC110N or WC seat, slim VC10162

WC CF, wandhängend
Tiefspüler
WC CF, wall-hung
washdown

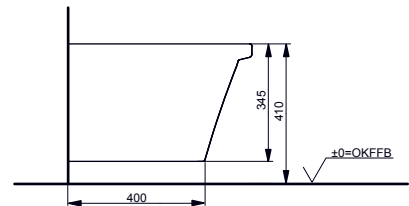
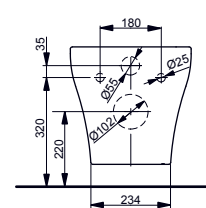
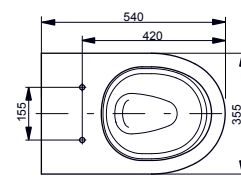

Technologien Technologies



B x T x H (mm)

355 x 540 x 345

Material Keramik

Farbe Weiß

Artikel-Nr. CW132Y

W x D x H (mm)

355 x 540 x 345

Material Ceramic

Colour White

Product Code CW132Y

► kombinierbar mit WASHLET™ CF oder WC-Sitz CF VC130U10 oder WC-Sitz CF VC130 oder WC-Sitzring CF VC130V1

► can be combined with WASHLET™ CF or WC seat CF VC130U10 or WC seat CF VC130 or WC seat ring CF VC130V1

WC CF, wandhängend, barrierefrei
 Tiefspüler
WC CF, wall-hung, barrier-free
 washdown

WASHLET™

NEOREST AC, WASHLET™
 inkl. Fernbedienung
NEOREST AC, WASHLET™
 incl. remote control

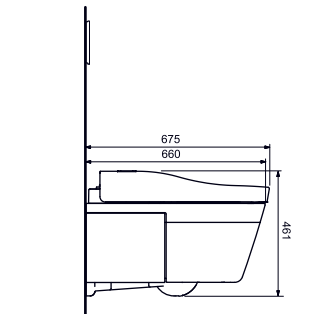
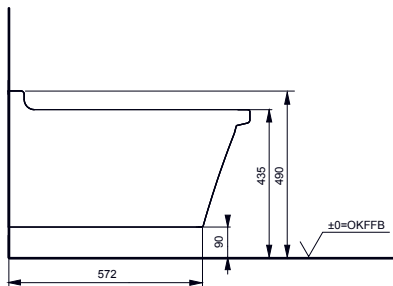
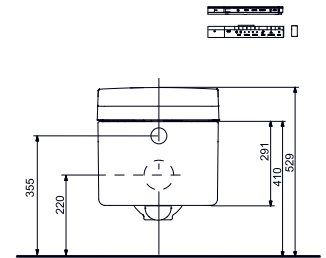
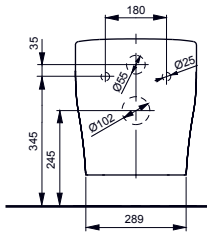
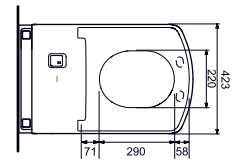
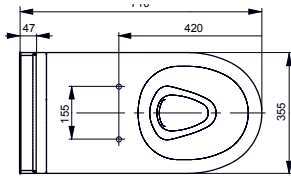

Technologien Technologies



B × T × H (mm)
 355 × 710 × 400

Material Keramik

Farbe Weiß

Artikel-Nr. CW142Y

W × D × H (mm)
 355 × 710 × 400

Material Ceramic

Colour White

Product Code CW142Y

▶ **erforderliches Zubehör:**
 WC-Sitzring CF VC140V1

▶ **required accessories:**
 WC seat ring CF VC140V1

Technologien Technologies



B × T × H (mm)
 423 × 675 × 119

Farbe Weiß

Artikel-Nr.

TCF996WG#NW1

TCF996WGE#NW1 (UK)

TCF996WSW#NW1 (CH)

W × D × H (mm)
 423 × 675 × 119

Colour White

Product Code

TCF996WG#NW1

TCF996WGE#NW1 (UK)

TCF996WSW#NW1 (CH)

▶ **erforderliches Zubehör:**
 NEOREST AC, WC wandhängend CW996P#NW1

▶ **Weitere Details finden Sie in der aktuellen TOTO Preisliste.**

▶ **required accessories:**
 NEOREST AC, WC wall-hung CW996P#NW1

▶ **Further details can be found in the latest TOTO pricelist.**

Toilets

WASHLET™

Washbasins

Bidets

Urinals

Showers

Bathtubs

Auto Faucets

Hand dryer

Planning data

NEOREST EW, WASHLET™

inkl. Fernbedienung

NEOREST EW, WASHLET™

incl. remote control

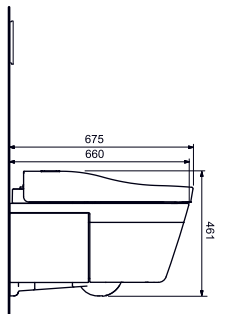
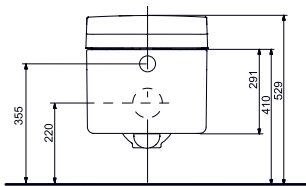
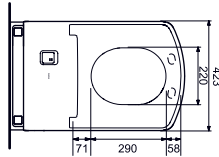

WASHLET™ SG

inkl. Fernbedienung

WASHLET™ SG

incl. remote control

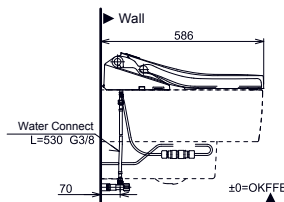
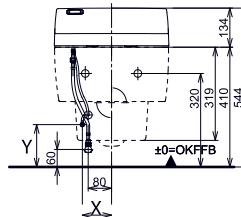
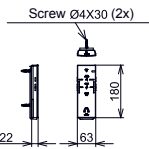
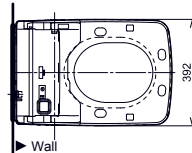

WASHLET™ GL 2.0 mit seitlichen Anschlüssen

inkl. Fernbedienung, Absenkautomatik

WASHLET™ GL 2.0 with side connections

incl. remote control, soft-closing seat

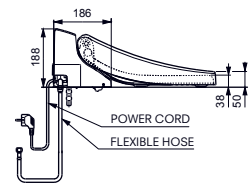
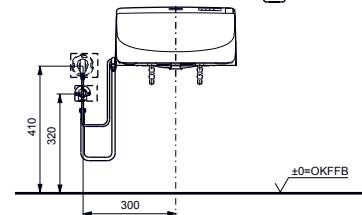
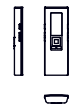
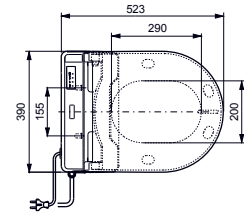

Technologien Technologies



B × T × H (mm)

423 × 675 × 119

Farbe Weiß

Artikel-Nr.

TCF994WG#NW1

TCF994WGE#NW1 (UK)

TCF994WSW#NW1 (CH)

W × D × H (mm)

423 × 675 × 119

Colour White

Product Code

TCF994WG#NW1

TCF994WGE#NW1 (UK)

TCF994WSW#NW1 (CH)

- ▶ erforderliches Zubehör: NEOREST EW, WC wandhängend CW994P#NW1
- ▶ Weitere Details finden Sie in der aktuellen TOTO Preisliste.

- ▶ required accessories: NEOREST EW, WC wall-hung CW994P#NW1
- ▶ Further details can be found in the latest TOTO pricelist.

Technologien Technologies



B × T × H (mm)

390 × 575 × 132

Farbe Weiß

Artikel-Nr. TCF403EGV1

W × D × H (mm)

390 × 575 × 132

Colour White

Product Code TCF403EGV1

- ▶ erforderliches Zubehör: SG WC, wandhängend CW512YR, SG Metallabdeckung 7EE0007 oder SG Kunststoffabdeckung 9AE0017
- ▶ Weitere Details finden Sie in der aktuellen TOTO Preisliste.

- ▶ required accessories: SG WC, wall-hung CW512YR, SG metallic cover 7EE0007 or SG resin cover 9AE0017
- ▶ Further details can be found in the latest TOTO pricelist.

Technologien Technologies



B × T × H (mm)

390 × 523 × 188

Farbe Weiß

Artikel-Nr.

TCF6532G#NW1

TCF6532GE#NW1 (UK)

TCF6532SW#NW1 (CH)

W × D × H (mm)

390 × 523 × 188

Colour White

Product Code

TCF6532G#NW1

TCF6532GE#NW1 (UK)

TCF6532SW#NW1 (CH)

- ▶ kombinierbar mit allen TOTO WCs der Modelle MH, NC und ES
- ▶ Weitere Details finden Sie in der aktuellen TOTO Preisliste.

- ▶ can be combined with all TOTO MH, NC and ES WCs
- ▶ Further details can be found in the latest TOTO pricelist.

WASHLET™ GL 2.0 mit verdeckten Anschlüssen

inkl. Fernbedienung, Absenkautomatik
WASHLET™ GL 2.0 with hidden connections
 incl. remote control, soft-closing seat

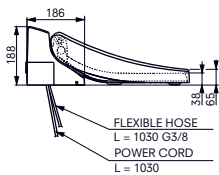
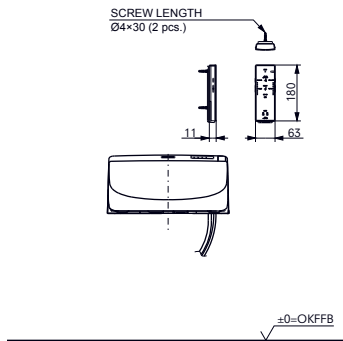
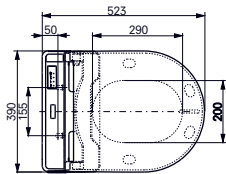

Technologien Technologies



B x T x H (mm)
 390 x 523 x 188
Farbe Weiß
Artikel-Nr.
 TCF6532C3GV1

W x D x H (mm)
 390 x 523 x 188
Colour White
Product Code
 TCF6532C3GV1

- ▶ erforderliches Zubehör, MH WC, wandhängend ausschl. für WASHLET™ CW162YH, Anschlussset für WASHLET™ GL 2.0 / EK 2.0 mit verdeckten Anschlüssen SP10695U
- ▶ Weitere Details finden Sie in der aktuellen TOTO Preisliste.
- ▶ required accessories: MH WC, wall-hung only for WASHLET™ CW162YH, connecting set for WASHLET™ GL 2.0 / EK 2.0 with hidden connections SP10695U
- ▶ Further details can be found in the latest TOTO pricelist.

WASHLET™ EK 2.0 mit seitlichen Anschlüssen

Absenkautomatik
WASHLET™ EK 2.0 with side connections
 soft-closing seat

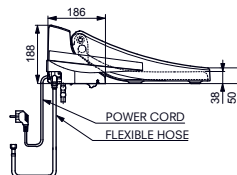
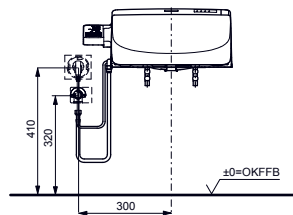
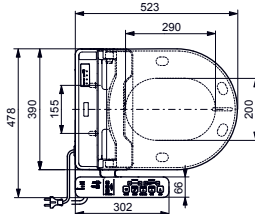

Technologien Technologies



B x T x H (mm)
 478 x 523 x 188
Farbe Weiß
Artikel-Nr.
 TCF6632G#NW1
 TCF6632GE#NW1 (UK)
 TCF6632SW#NW1 (CH)

W x D x H (mm)
 478 x 523 x 188
Colour White
Product Code
 TCF6632G#NW1
 TCF6632GE#NW1 (UK)
 TCF6632SW#NW1 (CH)

- ▶ kombinierbar mit allen TOTO WCs der Modelle MH, NC und ES
- ▶ Weitere Details finden Sie in der aktuellen TOTO Preisliste.
- ▶ can be combined with all TOTO MH, NC and ES WCs
- ▶ Further details can be found in the latest TOTO pricelist.

WASHLET™ EK 2.0 mit verdeckten Anschlüssen

Sitz mit Absenkautomatik
WASHLET™ EK 2.0 with hidden connection
 seat with soft-closing function

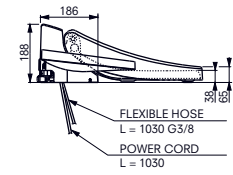
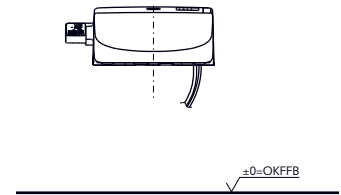
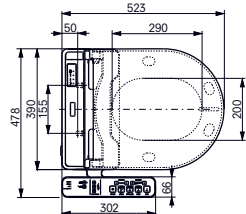

Technologien Technologies



B x T x H (mm)
 478 x 523 x 188
Farbe Weiß
Artikel-Nr.
 TCF6632C3GV1

W x D x H (mm)
 478 x 523 x 188
Colour White
Product Code
 TCF6632C3GV1

- ▶ erforderliches Zubehör: MH WC, wandhängend ausschl. für WASHLET™ CW162YH, Anschlussset für WASHLET™ GL 2.0 / EK 2.0 mit verdeckten Anschlüssen SP10695U
- ▶ Weitere Details finden Sie in der aktuellen TOTO Preisliste.
- ▶ required accessories: MH WC, wall-hung only for WASHLET™ CW162YH, connecting set for WASHLET™ GL 2.0 / EK 2.0 with hidden connections SP10695U
- ▶ Further details can be found in the latest TOTO pricelist.

Toilets

WASHLET™

Washbasins

Bidets

Urinals

Showers

Bathtubs

Auto Faucets

Hand dryer

Planning data

WASHLET™ CF

inkl. Fernbedienung, Sitz mit Absenkautomatik

WASHLET™ CF

incl. remote control, seat with soft-closing function

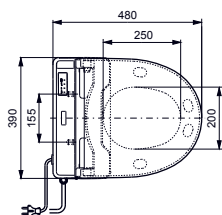
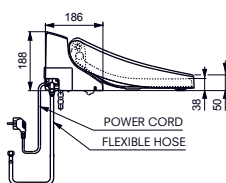
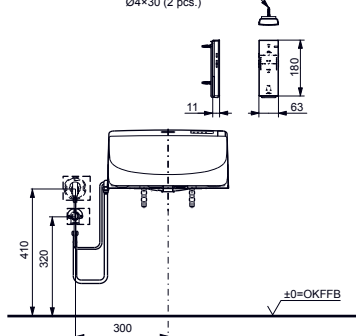
SCREW LENGTH
Ø4×30 (2 pcs.)**Technologien Technologies****B × T × H (mm)**

390 × 480 × 188

Farbe Weiß**Artikel-Nr.**

TCF6530G#NW1

TCF6530SW#NW1 (CH)

TCF6530GE#NW1 (UK)

W × D × H (mm)

390 × 480 × 188

Colour White**Product Code**

TCF6530G#NW1

TCF6530SW#NW1 (CH)

TCF6530GE#NW1 (UK)

- ▶ erforderliches Zubehör:
CF WC, wandhängend
CW132Y

- ▶ Weitere Details finden
Sie in der aktuellen TOTO
Preisliste.

- ▶ required accessories:
CF WC, wall-hung
CW132Y

- ▶ Further details can be
found in the latest TOTO
pricelist.

Waschtische

Washbasins

**Waschtisch, rund**

510 mm, mit Hahnloch, mit Überlauf

Washbasin, round

510 mm, with tap hole, with overflow

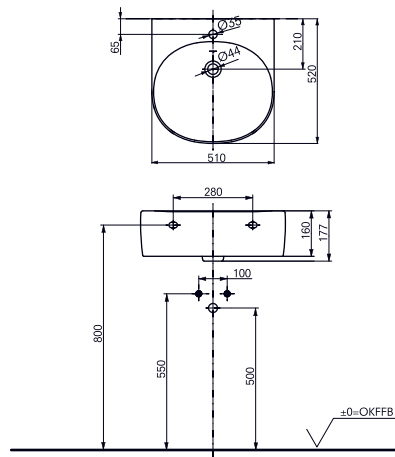
**Technologien Technologies****B × T × H (mm)**

510 × 520 × 177

Material Keramik**Farbe** Weiß**Artikel-Nr.** LW766Y**W × D × H (mm)**

510 × 520 × 177

Material Ceramic**Colour** White**Product Code** LW766Y

Waschtisch, eckig

510mm, mit Hahnloch, mit Überlauf
Washbasin, square
 510mm, with tap hole, with overflow

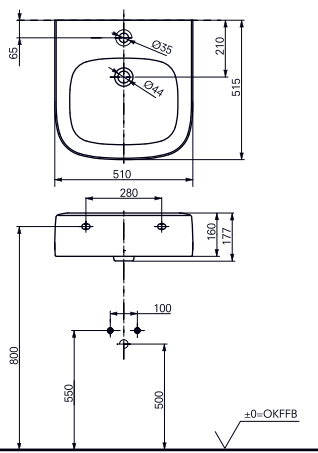

Technologien Technologies



B × T × H (mm)
 510 × 515 × 177
Material Keramik
Farbe Weiß
Artikel-Nr. LW767Y

W × D × H (mm)
 510 × 515 × 177
Material Ceramic
Colour White
Product Code LW767Y

Waschtisch

550mm, mit Hahnloch, mit Überlauf
Washbasin
 550mm, with tap hole, with overflow

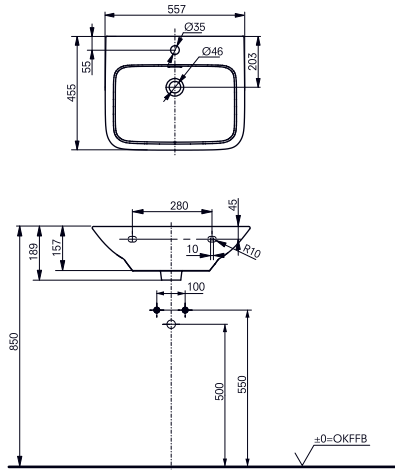

Technologien Technologies



B × T × H (mm)
 557 × 455 × 189
Material Keramik
Farbe Weiß
Artikel-Nr. LW10300G

W × D × H (mm)
 557 × 455 × 189
Material Ceramic
Colour White
Product Code LW10300G

Waschtisch

650mm, mit Hahnloch, mit Überlauf
Washbasin
 650mm, with tap hole, with overflow

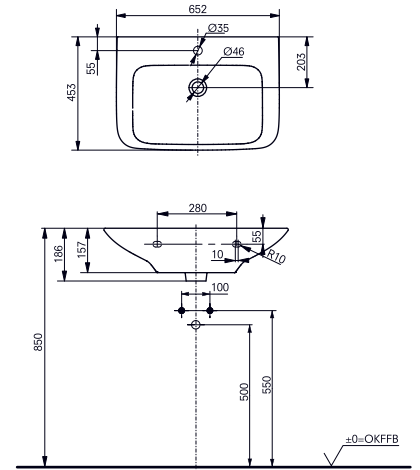

Technologien Technologies



B × T × H (mm)
 652 × 453 × 186
Material Keramik
Farbe Weiß
Artikel-Nr. LW10064G

W × D × H (mm)
 652 × 453 × 186
Material Ceramic
Colour White
Product Code LW10064G

Toilets

WASHLET™

Washbasins

Bidets

Urinals

Showers

Bathtubs

Auto Faucets

Hand dryer

Planning data

Waschtisch

650 mm, mit Hahnloch, mit Überlauf

Washbasin

650 mm, with tap hole, with overflow

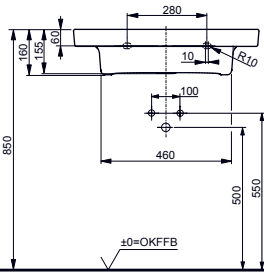
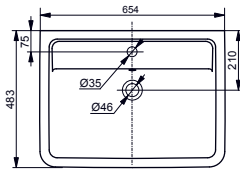
**Waschtisch**

850 mm, mit Hahnloch, mit Überlauf

Washbasin

850 mm, with tap hole, with overflow

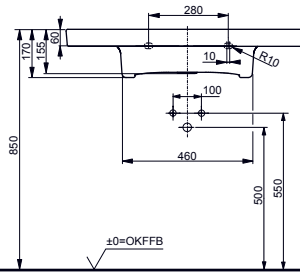
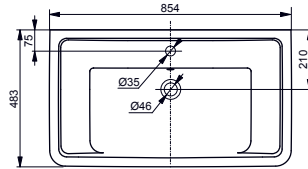
**Waschtisch**

800 mm, mit Hahnloch, mit Überlauf

Washbasin

800 mm, with tap hole, with overflow

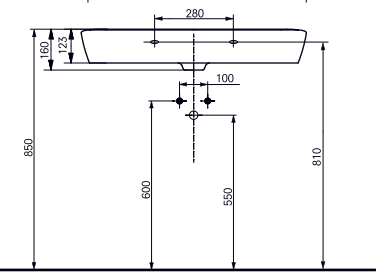
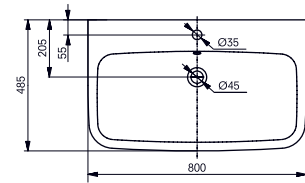
**Technologien Technologies****B × T × H (mm)**

654 × 483 × 160

Material Keramik**Farbe** Weiß**Artikel-Nr.** LW136Y**W × D × H (mm)**

654 × 483 × 160

Material Ceramic**Colour** White**Product Code** LW136Y

► kombinierbar mit
Halbsäule LW136HFY

► can be combined with
Half pedestal LW136HFY

Technologien Technologies**B × T × H (mm)**

854 × 483 × 170

Material Keramik**Farbe** Weiß**Artikel-Nr.** LW137Y**W × D × H (mm)**

854 × 483 × 170

Material Ceramic**Colour** White**Product Code** LW137Y

► kombinierbar mit
Halbsäule LW136HFY

► can be combined with
Half pedestal LW136HFY

Technologien Technologies**B × T × H (mm)**

800 × 485 × 160

Material Keramik**Farbe** Weiß**Artikel-Nr.** LW10021G**W × D × H (mm)**

800 × 485 × 160

Material Ceramic**Colour** White**Product Code** LW10021G

► kombinierbar mit
Halbsäule LW136HFY

► can be combined with
Half pedestal LW136HFY

Möbel- waschtische

Furniture washbasins



Möbelwaschtisch
550 mm, mit Hahnloch, mit Überlauf
Furniture washbasin
550 mm, with tap hole, with overflow

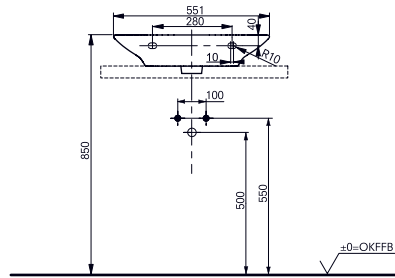
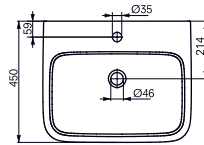

Technologien Technologies



B × T × H (mm)
551 × 450 × 136
Material Keramik
Farbe Weiß
Artikel-Nr. LW10033G

W × D × H (mm)
551 × 450 × 136
Material Ceramic
Colour White
Product Code LW10033G

Möbelwaschtisch
500 mm, mit Hahnloch, mit Überlauf
Furniture washbasin
500 mm, with tap hole, with overflow

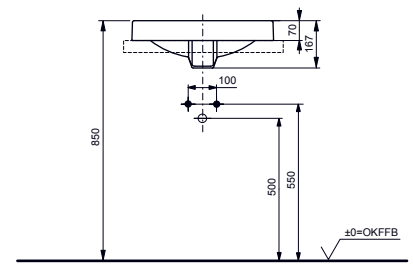
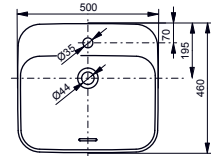

Technologien Technologies



B × T × H (mm)
500 × 460 × 167
Material Keramik
Farbe Weiß
Artikel-Nr. L5615CE

W × D × H (mm)
500 × 460 × 167
Material Ceramic
Colour White
Product Code L5615CE

Toilets

WASHLET™

Washbasins

Bidets

Urinals

Showers

Bathtubs

Auto Faucets

Hand dryer

Planning data

Möbelwaschtisch

600 mm, mit Hahnloch, mit Überlauf

Furniture washbasin

600 mm, with tap hole, with overflow

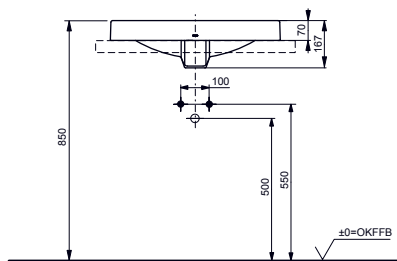
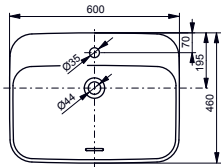
**Möbelwaschtisch**

600 mm, mit Hahnloch, ohne Überlauf

Furniture washbasin

600 mm, with tap hole, without overflow

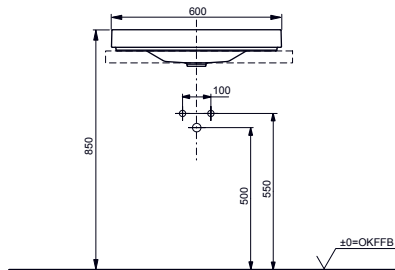
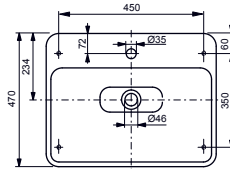
**Möbelwaschtisch**

650 mm, mit Hahnloch, ohne Überlauf

Furniture washbasin

650 mm, with tap hole, without overflow

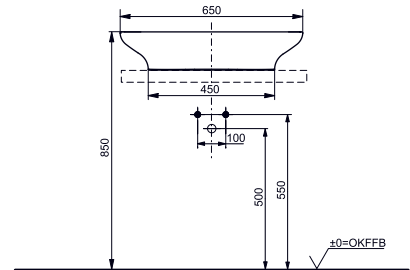
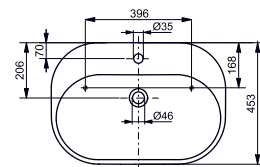
**Technologien Technologies****B × T × H (mm)**

600 × 460 × 167

Material Keramik**Farbe** Weiß**Artikel-Nr.** L5616CE**W × D × H (mm)**

600 × 460 × 167

Material Ceramic**Colour** White**Product Code** L5616CE**Technologien Technologies****B × T × H (mm)**

600 × 470 × 133

Material Keramik**Farbe** Weiß**Artikel-Nr.** LW170YBT1#XW**W × D × H (mm)**

600 × 470 × 133

Material Ceramic**Colour** White**Product Code** LW170YBT1#XW**Technologien Technologies****B × T × H (mm)**

650 × 455 × 136

Material Keramik**Farbe** Weiß**Artikel-Nr.** LW180YBT1#XW**W × D × H (mm)**

650 × 455 × 136

Material Ceramic**Colour** White**Product Code** LW180YBT1#XW

LUMINIST Waschtisch
mit LED-Beleuchtung
LUMINIST washbasin
incl. LED lighting

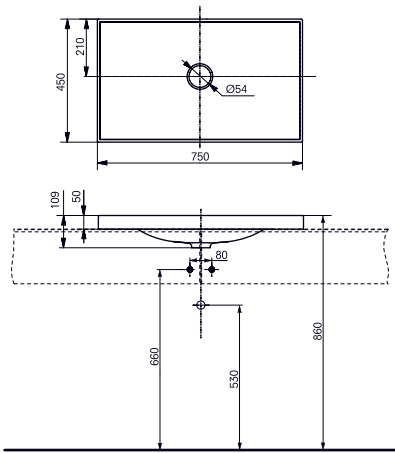

Möbelwaschtisch
900mm, mit Hahnloch, ohne Überlauf
Furniture washbasin
900mm, with tap hole, without overflow

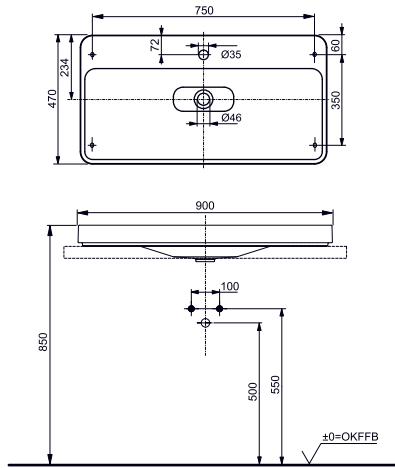

Möbelwaschtisch
1.000mm, mit Hahnloch, mit Überlauf
Furniture washbasin
1,000mm, with tap hole, with overflow

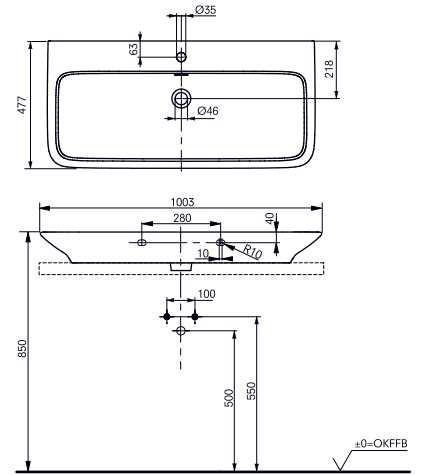

Technologien Technologies



B × T × H (mm)
750 × 450 × 109
Material Hybrid-Epoxidharz (LUMINIST)
Farbe Weiß
Artikel-Nr. MR720M

W × D × H (mm)
750 × 450 × 109
Material Hybrid epoxy resin (LUMINIST)
Colour White
Product Code MR720M

► erforderliches Zubehör für LED-Beleuchtung: Netzteil PRL100, Anschlusskabel 0,5 m PZ6080 oder Anschlusskabel 10 m PZ6084

► required accessories for LED lighting: Transformer PRL100, Junction cable, 0.5 m PZ6080 or Junction cable, 10 m PZ6084

Technologien Technologies



B × T × H (mm)
900 × 470 × 133
Material Keramik
Farbe Weiß
Artikel-Nr. LW172YBT1#XW

W × D × H (mm)
900 × 470 × 133
Material Ceramic
Colour White
Product Code LW172YBT1#XW

Technologien Technologies



B × T × H (mm)
1.003 × 477 × 137
Material Keramik
Farbe Weiß
Artikel-Nr. LW10069G

W × D × H (mm)
1,003 × 477 × 137
Material Ceramic
Colour White
Product Code LW10069G

Toilets

WASHLET™

Washbasins

Bidets

Urinals

Showers

Bathtubs

Auto Faucets

Hand dryer

Planning data

Aufsatz- waschtische

Vessels



Aufsatzhandwaschbecken

365 mm, ohne Hahnloch, ohne Überlauf,
mit Schaftventil

Handrinse vessel

365 mm, without tap hole, without over-
flow, incl. stem valve



LUMINIST/Luna Aufsatzwaschtisch

mit weißer oder schwarzer Beckenplatte
und LED-Beleuchtung

LUMINIST/Luna vessel basin

with white or black inlaid plate and
LED lighting

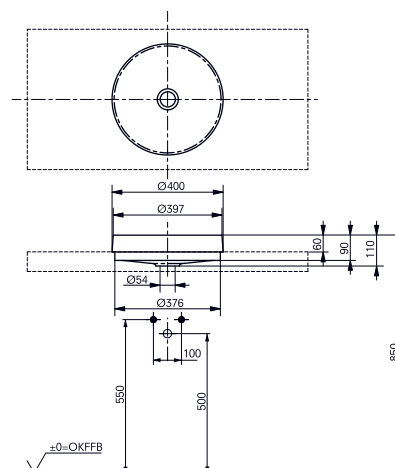
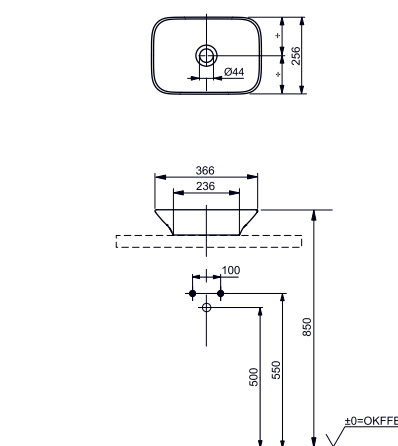

Technologien Technologies



B x T x H (mm)

366 x 256 x 90

Material Keramik

Farbe Weiß

Artikel-Nr. LW10038G

W x D x H (mm)

366 x 256 x 90

Material Ceramic

Colour White

Product Code LW10038G

Technologien Technologies



B x T x H (mm)

397 x 397 x 110

Material Hybrid-
Epoxidharz (LUMINIST)

Farbe Crystal Snow

Artikel-Nr.

MRZ740BPA1 (Weiß)

MRZ740BPA6 (Schwarz)

W x D x H (mm)

397 x 397 x 110

Material Hybrid
epoxy resin (LUMINIST)

Colour Crystal Snow

Product Code

MRZ740BPA1 (White)

MRZ740BPA6 (Black)

- erforderliches Zubehör für LED-Beleuchtung: Netzteil PRL100, Anschlusskabel 0,5 m PZ6080 oder Anschlusskabel 10 m PZ6084
- necessary accessories for LED lighting: Transformer PRL100, Junction cable, 0.5 m PZ6080 or Junction cable, 10 m PZ6084

LUMINIST/R Aufsatzwaschtisch
 rund
LUMINIST/R vessel
 round

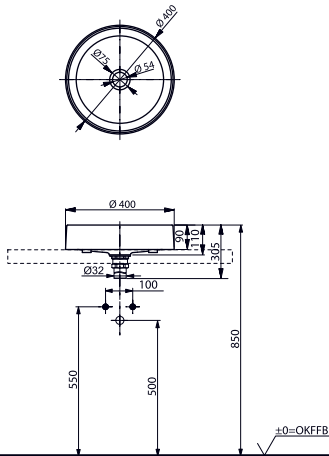

Technologien Technologies



B × T × H (mm)
 400 × 400 × 110
Material Hybrid-Epoxidharz (LUMINIST)
Farbe Crystal Snow
Artikel-Nr.
 MRZ700BCB1

W × D × H (mm)
 400 × 400 × 110
Material Hybrid epoxy resin (LUMINIST)
Colour Crystal Snow
Product Code
 MRZ700BCB1

Aufsatzhandwaschbecken
 450 mm, mit Hahnloch, ohne Überlauf,
 mit Schaftventil und Kontermutter
Handrinse vessel
 450 mm, with tap hole, without overflow,
 with unslotted drain

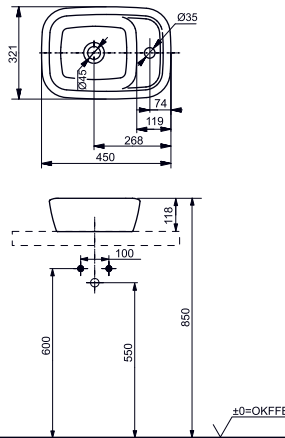

Technologien Technologies



B × T × H (mm)
 450 × 321 × 118
Material Keramik
Farbe Weiß
Artikel-Nr. LW10019G

W × D × H (mm)
 450 × 321 × 118
Material Ceramic
Colour White
Product Code LW10019G

LUMINIST/S Aufsatzwaschtisch
 rechteckig
LUMINIST/S vessel
 square

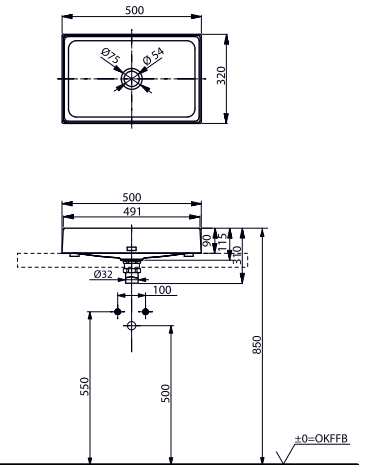

Technologien Technologies



B × T × H (mm)
 500 × 320 × 115
Material Hybrid-Epoxidharz (LUMINIST)
Farbe Crystal Snow
Artikel-Nr.
 MRZ710BCB1

W × D × H (mm)
 500 × 320 × 115
Material Hybrid epoxy resin (LUMINIST)
Colour Crystal Snow
Product Code
 MRZ710BCB1

Toilets

WASHLET™

Washbasins

Bidets

Urinals

Showers

Bathtubs

Auto Faucets

Hand dryer

Planning data

Aufsatzwaschtisch

500 mm, ohne Hahnloch, mit Überlauf

Vessel

500 mm, without tap hole, with overflow

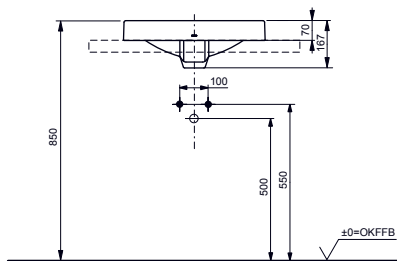
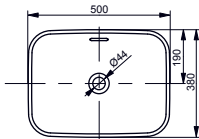
**Aufsatzwaschtisch**

550 mm, ohne Hahnloch, ohne Überlauf, mit Schaftventil

Vessel

550 mm, without tap hole, without overflow, incl. stem valve

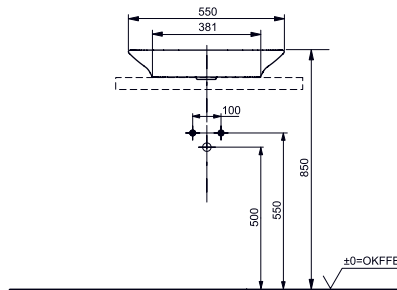
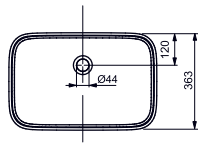
**NEOREST Aufsatzwaschtisch**

600 mm, ohne Hahnloch, mit Überlauf und silberner Überlauf-Abdeckung

NEOREST vessel

600 mm, without tap hole, with overflow and chrome coloured overflow cover

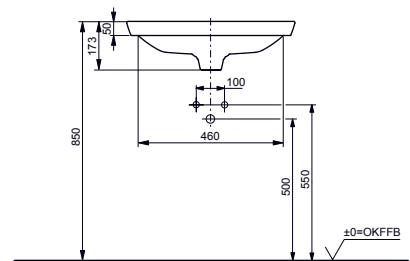
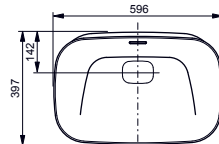
**Technologien Technologies****B x T x H (mm)**

500 x 380 x 167

Material Keramik**Farbe** Weiß**Artikel-Nr.** L5715E**W x D x H (mm)**

500 x 380 x 167

Material Ceramic**Colour** White**Product Code** L5715E**Technologien Technologies****B x T x H (mm)**

550 x 363 x 104

Material Keramik**Farbe** Weiß**Artikel-Nr.** LW10039G**W x D x H (mm)**

550 x 363 x 104

Material Ceramic**Colour** White**Product Code** LW10039G**Technologien Technologies****B x T x H (mm)**

596 x 397 x 173

Material Keramik**Farbe** Weiß**Artikel-Nr.** LW3716HY**W x D x H (mm)**

596 x 397 x 173

Material Ceramic**Colour** White**Product Code** LW3716HY

NEOREST Aufsatzwaschtisch
 600mm, ohne Hahnloch, mit Überlauf,
 mit Schaftventil
NEOREST vessel
 600mm, without tap hole, with overflow,
 incl. stem valve



Aufsatzwaschtisch
 600mm, ohne Hahnloch, mit Überlauf
Vessel
 600mm, without tap hole, with overflow



NEOREST Aufsatzwaschtisch
 750mm, ohne Hahnloch, mit Überlauf
 und silberner Überlauf-Abdeckung
NEOREST vessel
 750mm, without tap hole, with overflow
 and chrome coloured overflow cover

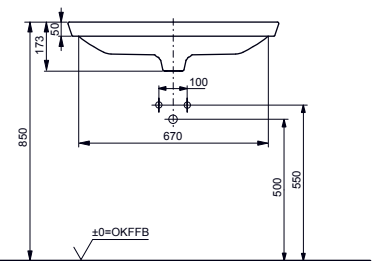
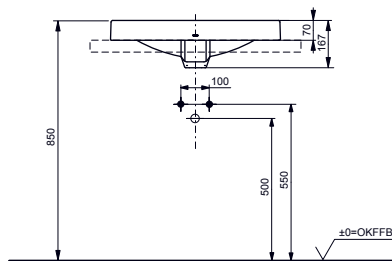
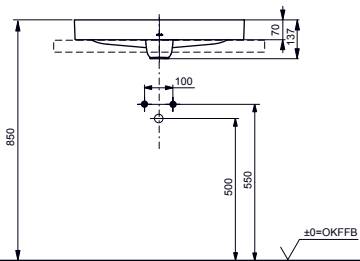
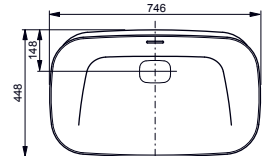
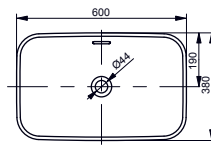
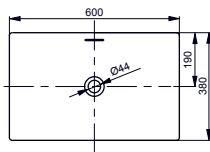

Technologien Technologies



B × T × H (mm)
 600 × 380 × 137
Material Keramik
Farbe Weiß
Artikel-Nr. L4716E

W × D × H (mm)
 600 × 380 × 137
Material Ceramic
Colour White
Product Code L4716E

Technologien Technologies



B × T × H (mm)
 600 × 380 × 167
Material Keramik
Farbe Weiß
Artikel-Nr. L5716E

W × D × H (mm)
 600 × 380 × 167
Material Ceramic
Colour White
Product Code L5716E

Technologien Technologies



B × T × H (mm)
 746 × 448 × 173
Material Keramik
Farbe Weiß
Artikel-Nr. LW3717HY

W × D × H (mm)
 746 × 448 × 173
Material Ceramic
Colour White
Product Code LW3717HY

Toilets

WASHLET™

Washbasins

Bidets

Urinals

Showers

Bathtubs

Auto Faucets

Hand dryer

Planning data

Einbau- waschtische

Self-rim basins



Einbauwaschtisch, rund

530 mm, ohne Hahnloch, mit Überlauf

Self-rim basin, round

530 mm, without tap hole, with overflow



Einbauwaschtisch, eckig

530 mm, ohne Hahnloch, mit Überlauf

Self-rim basin, square

530 mm, without tap hole, with overflow

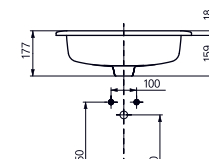
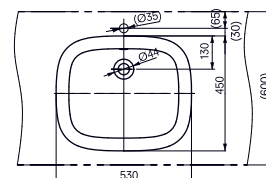
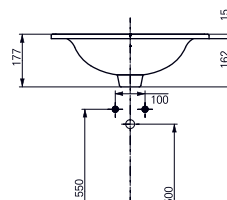
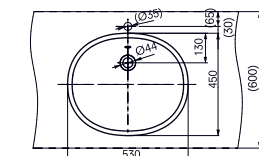

Technologien Technologies



B x T x H (mm)

530 x 450 x 177

Material Keramik

Farbe Weiß

Artikel-Nr. LW762Y

W x D x H (mm)

530 x 450 x 177

Material Ceramic

Colour White

Product Code LW762Y

Technologien Technologies



B x T x H (mm)

530 x 450 x 177

Material Keramik

Farbe Weiß

Artikel-Nr. LW763Y

W x D x H (mm)

530 x 450 x 177

Material Ceramic

Colour White

Product Code LW763Y

Unterbau- waschtische

Undercounter basins



Unterbauwaschtisch, rund
540 mm, ohne Hahnloch, mit Überlauf
Undercounter basin, round
540 mm, without tap hole, with overflow



Unterbauwaschtisch, eckig
540 mm, ohne Hahnloch, mit Überlauf
Undercounter basin, square
540 mm, without tap hole, with overflow

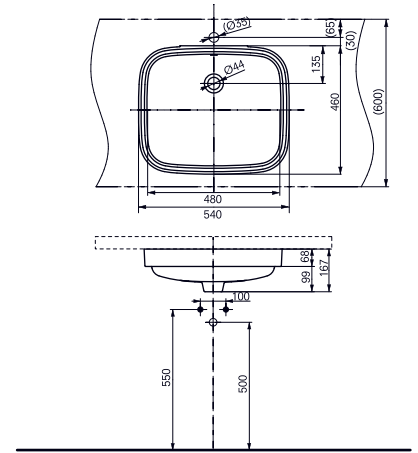
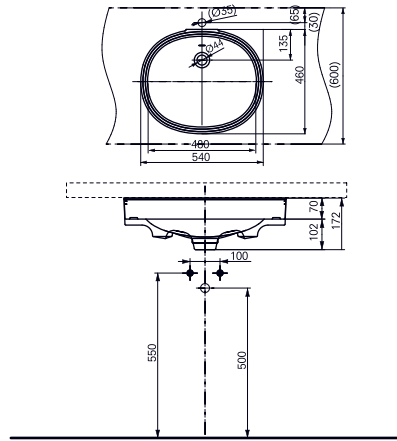

Technologien Technologies



B × T × H (mm)
540 × 460 × 172
Material Keramik
Farbe Weiß
Artikel-Nr. LW764Y

W × D × H (mm)
540 × 460 × 172
Material Ceramic
Colour White
Product Code LW764Y

Technologien Technologies



B × T × H (mm)
540 × 460 × 167
Material Keramik
Farbe Weiß
Artikel-Nr. LW765Y

W × D × H (mm)
540 × 460 × 167
Material Ceramic
Colour White
Product Code LW765Y

Toilets

WASHLET™

Washbasins

Bidets

Urinals

Showers

Bathtubs

Auto Faucets

Hand dryer

Planning data

Bidets

Bidet, wandhängend
mit Hahnloch, mit Überlauf
Bidet, wall-hung
with tap hole, with overflow

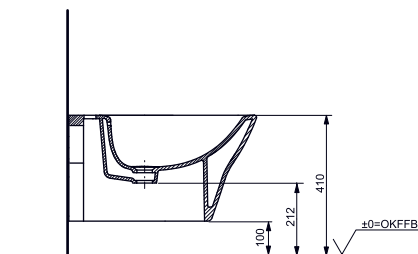
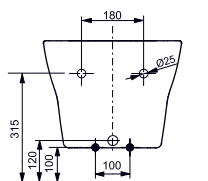
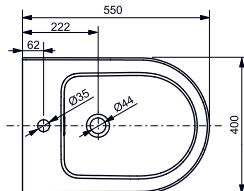

Technologien Technologies



B x T x H (mm)
400 x 550 x 310
Material Keramik
Farbe Weiß
Artikel-Nr. BW10045G1

W x D x H (mm)
400 x 550 x 310
Material Ceramic
Colour White
Product Code BW10045G1

Bidet, wandhängend
mit Hahnloch, mit Überlauf
Bidet, wall-hung
with tap hole, with overflow

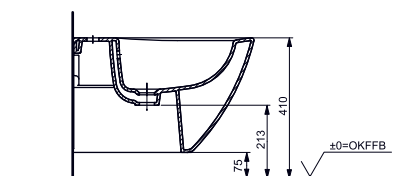
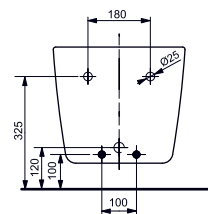
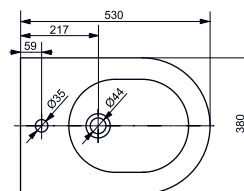

Technologien Technologies



B x T x H (mm)
380 x 530 x 335
Material Keramik
Farbe Weiß
Artikel-Nr. BW762Y

W x D x H (mm)
380 x 530 x 335
Material Ceramic
Colour White
Product Code BW762Y

Bidet, bodenstehend
mit Hahnloch, mit Überlauf
Bidet, floor-standing
with tap hole, with overflow

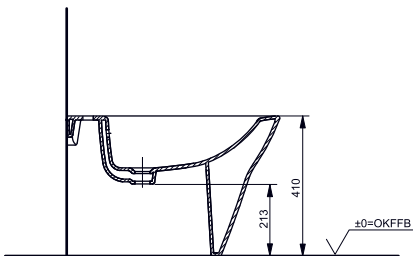
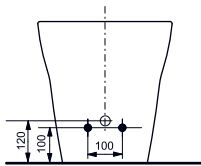
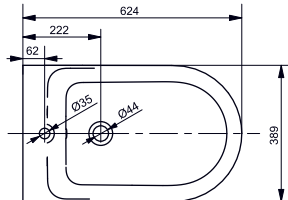

Technologien Technologies



B × T × H (mm)
389 × 624 × 410

Material Keramik

Farbe Weiß

Artikel-Nr. BW10046G

W × D × H (mm)
389 × 624 × 410

Material Ceramic

Colour White

Product Code BW10046G

Urinale

Urinals

Urinal mit angeformtem Geruchsverschluss
Zulauf von oben, Abgang nach hinten
Urinal with integral trap
water supply from above, outlet to rear

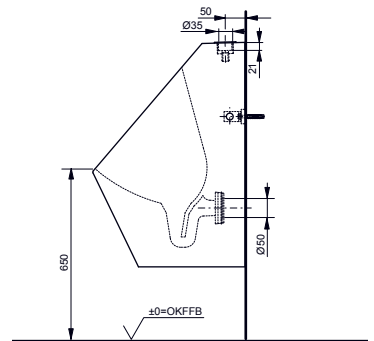
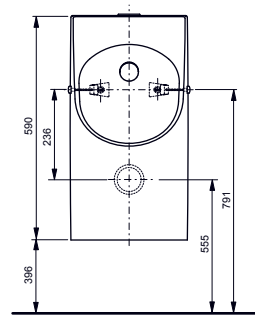
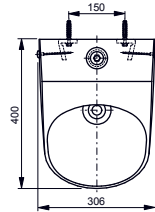

Technologien Technologies



B × T × H (mm)
306 × 400 × 590

Material Keramik

Farbe Weiß

Artikel-Nr. UWN926ETS

W × D × H (mm)
306 × 400 × 590

Material Ceramic

Colour White

Product Code UWN926ETS

► inkl. Befestigungsset für Wandmontage

► including wall fixation

Toilets

WASHLET™

Washbasins

Bidets

Urinals

Showers

Bathtubs

Auto Faucets

Hand dryer

Planning data

Urinal mit angeformtem Geruchsverschluss

Zulauf von hinten, Abgang nach hinten

Urinal with integral trap

water supply from rear, outlet to rear

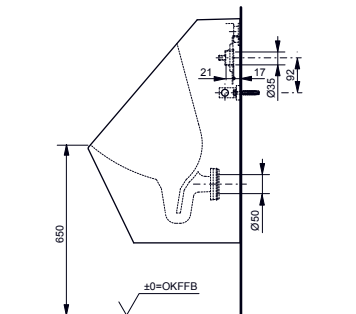
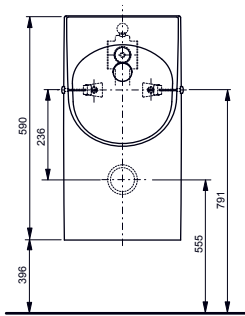
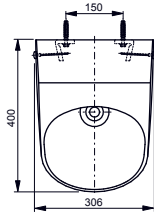

Duschen Showers

Kopfbrause

220 mm, Wandbefestigung, rund

Overhead Shower

220 mm, wall-mounted, round

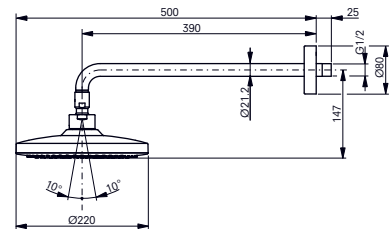
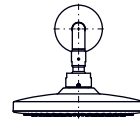
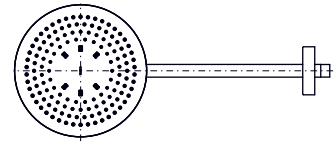

Technologien Technologies



B x T x H (mm)

306 x 400 x 590

Material Keramik

Farbe Weiß

Artikel-Nr. UWN926EBS

W x D x H (mm)

306 x 400 x 590

Material Ceramic

Colour White

Product Code UWN926EBS

► inkl. Befestigungsset für Wandmontage

► including wall fixation

Technologien Technologies



B x T x H (mm)

222 x 187 x 500

Material Kunststoff

Farbe Weiß Chrom

Artikel-Nr. TBW01003E3

W x D x H (mm)

222 x 187 x 500

Material Plastics

Colour White Chrome

Product Code TBW01003E3

► inkl. Befestigungsset für Wandmontage

► including wall fixation

Kopfbrause

220mm, Wandbefestigung, eckig
Overhead Shower
 220mm, wall-mounted, square

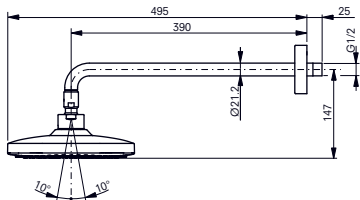
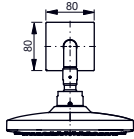
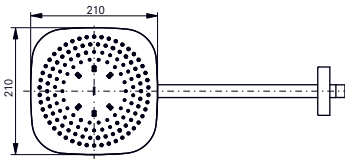

Technologien Technologies



B × T × H (mm)
 222 × 187 × 500

Material Kunststoff

Farbe Weiß Chrom

Artikel-Nr. TBW02003E3

W × D × H (mm)

222 × 187 × 500

Material Plastics

Colour White Chrome

Product Code TBW02003E3

Kopfbrause mit 2 Strahlarten

220mm, Wandbefestigung, rund
Overhead Shower with 2 types of spray
 220mm, wall-mounted, round

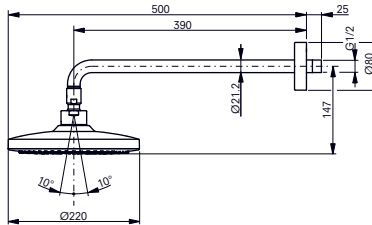
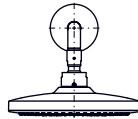
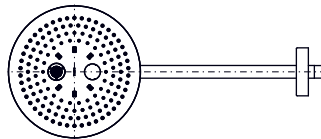

Technologien Technologies



B × T × H (mm)

222 × 187 × 500

Material Kunststoff

Farbe Weiß Chrom

Artikel-Nr. TBW01004E3

W × D × H (mm)

222 × 187 × 500

Material Plastics

Colour White Chrome

Product Code TBW01004E3

Kopfbrause mit 2 Strahlarten

220mm, Wandbefestigung, eckig
Overhead Shower with 2 types of spray
 220mm, wall-mounted, square

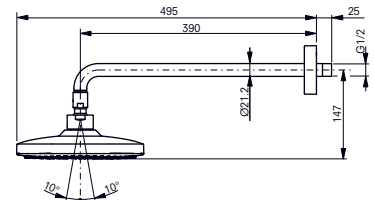
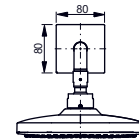
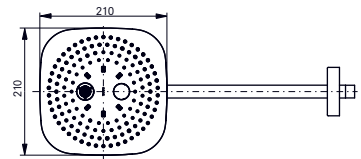

Technologien Technologies



B × T × H (mm)

222 × 187 × 500

Material Kunststoff

Farbe Weiß Chrom

Artikel-Nr. TBW02004E3

W × D × H (mm)

222 × 187 × 500

Material Plastics

Colour White Chrome

Product Code TBW02004E3

Toilets

WASHLET™

Washbasins

Bidets

Urinals

Showers

Bathtubs

Auto Faucets

Hand dryer

Planning data

Handbrause
110mm, rund
Hand shower
110mm, round

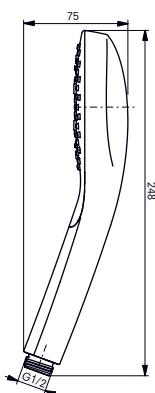
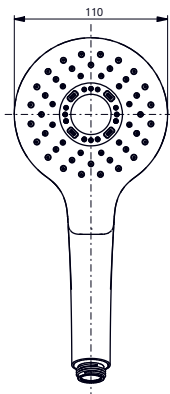

Technologien Technologies



B x T x H (mm)
110 x 75 x 248

Material Kunststoff

Farbe Weiß Chrom

Artikel-Nr. TBW01009E1

W x D x H (mm)
110 x 75 x 248

Material Plastics

Colour White Chrome

Product Code TBW01009E1

Handbrause
110mm, eckig
Hand shower
110mm, square

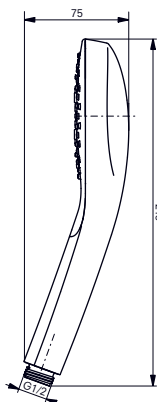
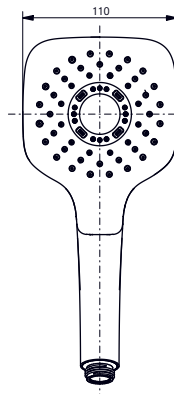

Technologien Technologies



B x T x H (mm)
110 x 75 x 248

Material Kunststoff

Farbe Weiß Chrom

Artikel-Nr. TBW02010E1

W x D x H (mm)
110 x 75 x 248

Material Plastics

Colour White Chrome

Product Code TBW02010E1

Handbrause mit 3 Strahlarten
110mm, rund
Hand shower with 3 types of spray
110mm, round

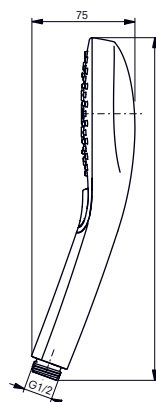
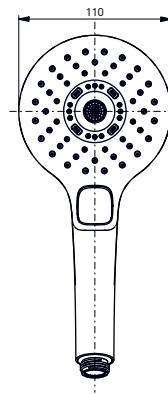

Technologien Technologies



B x T x H (mm)
110 x 75 x 248

Material Kunststoff

Farbe Weiß Chrom

Artikel-Nr. TBW01011E1

W x D x H (mm)
110 x 75 x 248

Material Plastics

Colour White Chrome

Product Code TBW01011E1

Handbrause mit 3 Strahlarten

110mm, eckig

Hand shower with 3 types of spray

110mm, square

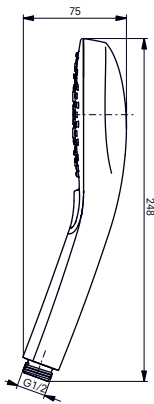
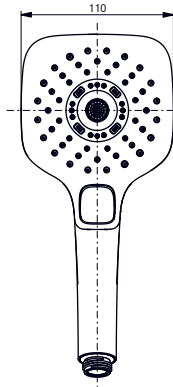

Technologien Technologies



B x T x H (mm)

110 x 75 x 248

Material Kunststoff

Farbe Weiß Chrom

Artikel-Nr. TBW02015E1

W x D x H (mm)

110 x 75 x 248

Material Plastics

Colour White Chrome

Product Code TBW02015E1

Stabbrause

Hand shower

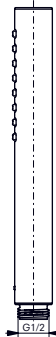
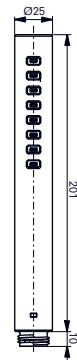

Technologien Technologies



B x T x H (mm)

Ø25,5 x H 211

Material Kunststoff

Farbe Chrom

Artikel-Nr. TBW02016E1

W x D x H (mm)

Ø25,5 x H 211

Material Plastics

Colour Chrome

Product Code TBW02016E1

Brausestange mit Brausehalter

Slide bar with shower holder

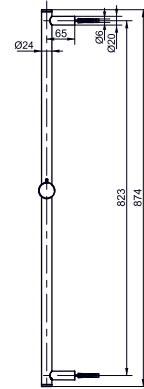
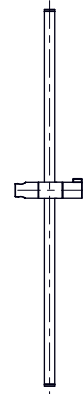

B x T x H (mm)

84 x 156 x 874; Ø 24

Material Messing

Farbe Chrom

Artikel-Nr. VH10060U

W x D x H (mm)

84 x 156 x 874; Ø 24

Material Brass

Colour Chrome

Product Code VH10060U

Toilets

WASHLET™

Washbasins

Bidets

Urinals

Showers

Bathtubs

Auto Faucets

Hand dryer

Planning data

Brauseschlauch
Hose

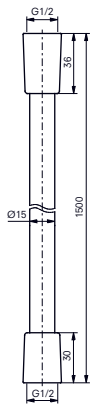

B x T x H (mm)
Länge: 1.500 mm
Material Kunststoff
Farbe Chrom
Artikel-Nr. VHC400

W x D x H (mm)
Length: 1,500 mm
Material Plastics
Colour Chrome
Product Code VHC400

Wandanschlussbogen
1/2"
Shower elbow
1/2"

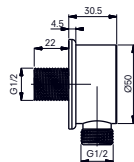
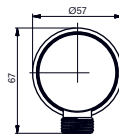

Material Kunststoff
Farbe Chrom
Artikel-Nr. VHC500

Material Plastics
Colour Chrome
Product Code VHC500

Brausehalter
Shower hook

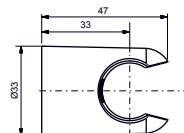
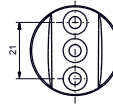

Material Kunststoff
Farbe Chrom
Artikel-Nr. VHC550

Material Plastics
Colour Chrome
Product Code VHC550

Thermostat-Brausemischer mit Mengengriff

Unterputzausführung
 Thermostatic shower mixer with volume control
 concealed

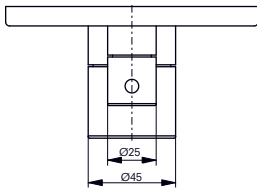
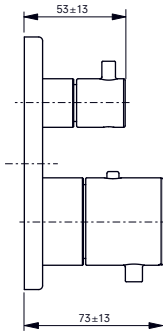
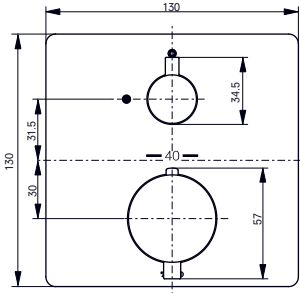

Technologien Technologies



B × T × H (mm)
 130 × 130 × 73

Material Messing

Farbe Chrom

Artikel-Nr. TBV02403E3

W × D × H (mm)
 130 × 130 × 73

Material Brass

Colour Chrome

Product Code TBV02403E3

▶ erforderliches Zubehör:
 Unterputz-Einheit
 TBN01001E3

▶ required accessories:
 Concealed box
 TBN01001E3

Thermostat-Brausemischer mit 2-Wege-Umsteller

Unterputzausführung
 Thermostatic shower mixer with 2-way diverter
 concealed

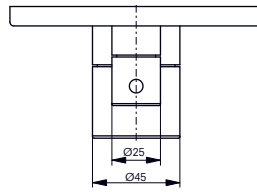
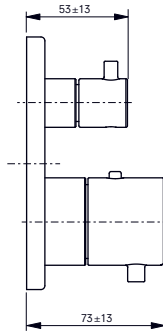
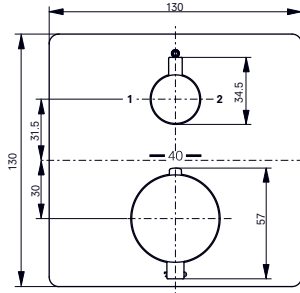

Technologien Technologies



B × T × H (mm)
 130 × 130 × 73

Material Messing

Farbe Chrom

Artikel-Nr. TBV02404E3

W × D × H (mm)
 130 × 130 × 73

Material Brass

Colour Chrome

Product Code TBV02404E3

▶ erforderliches Zubehör:
 Unterputz-Einheit
 TBN01001E3

▶ required accessories:
 Concealed box
 TBN01001E3

Thermostat-Brausemischer mit Start/Stopp-Funktion

Unterputzausführung
 Thermostatic shower mixer with start/stop function
 concealed

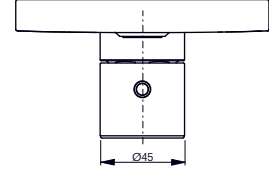
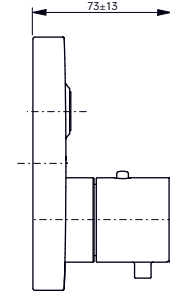
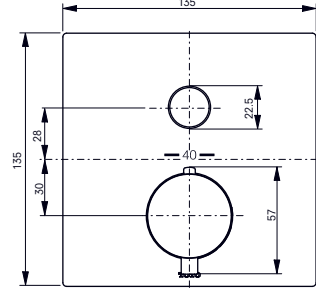

Technologien Technologies



B × T × H (mm)
 135 × 135 × 75

Material Messing

Farbe Chrom

Artikel-Nr. TBV02405E3

W × D × H (mm)
 135 × 135 × 75

Material Brass

Colour Chrome

Product Code TBV02405E3

▶ erforderliches Zubehör:
 Unterputz-Einheit
 TBN01001E3

▶ required accessories:
 Concealed box
 TBN01001E3

Toilets

WASHLET™

Washbasins

Bidets

Urinals

Showers

Bathtubs

Auto Faucets

Hand dryer

Planning data

Thermostat-Brausemischer mit 2-Wege-Umsteller mit Start/Stop-Funktion

Unterputzausführung

Thermostatic shower mixer with 2-way diverter with start/stop function

concealed

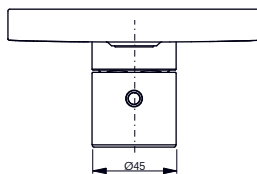
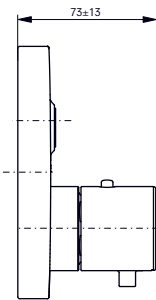
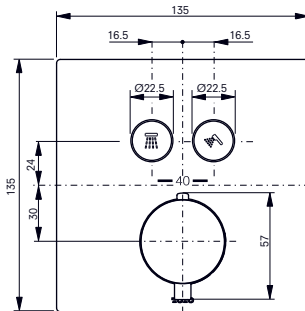

Unterputz-Einheit

zur Verwendung mit Unterputz-Brausemischern

Concealed box

to be used with concealed shower mixers

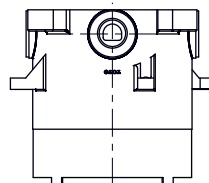
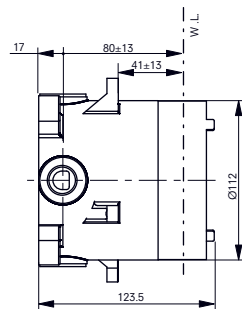
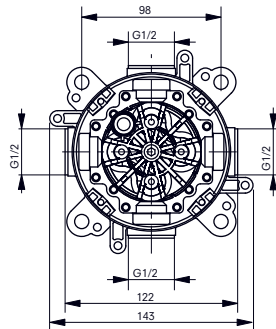

Technologien Technologies



B × T × H (mm)

135 × 135 × 75

Material Messing

Farbe Chrom

Artikel-Nr. TBV02406E3

W × D × H (mm)

135 × 135 × 75

Material Brass

Colour Chrome

Product Code TBV02406E3

B × T × H (mm)

143 × 143 × 124

Artikel-Nr. TBN01001E3

W × D × H (mm)

143 × 143 × 124

Product Code TBN01001E3

erforderliches Zubehör:

Unterputz-Einheit
TBN01001E3

required accessories:

Concealed box
TBN01001E3

Badewannen Bathtubs

NEOREST Badewanne Galaline, freistehend
mit Wannengriff
NEOREST bathtub Galaline, freestanding
with grip

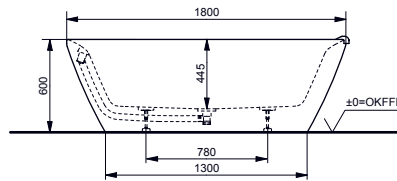
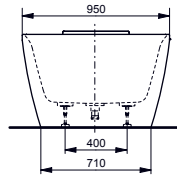
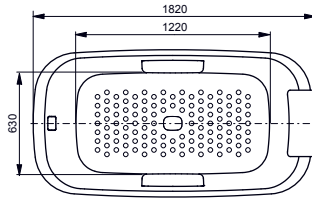

B × T × H (mm)
1.800 × 950 × 600
Material Mehrschicht-
Verbundwerkstoff
Farbe Weiß
Artikel-Nr.
PJY1886HPWNE#GW

▶ mit abnehmbarem
Wannenkissen, weiß

W × D × H (mm)
1.800 × 950 × 600
Material Composite
material
Colour White
Product Code
PJY1886HPWNE#GW

▶ with removable bathtub
cushion, white

LUMINIST Badewanne
mit LED-Beleuchtung, inkl. Siphon
LUMINIST bathtub
incl. LED lighting and siphon

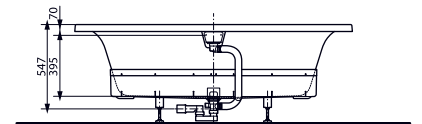
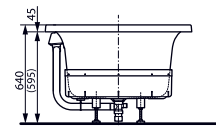
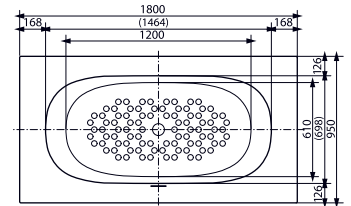

Technologien Technologies



B × T × H (mm)
1.800 × 950 × 640
Material Hybrid-
Epoxidharz (LUMINIST)
Farbe Weiß
Artikel-Nr. PKL1820

▶ erforderliches Zubehör für
LED-Beleuchtung: Netzteil
PRL100, Anschlusskabel
10 m PZ6084

W × D × H (mm)
1.800 × 950 × 640
Material Hybrid
epoxy resin (LUMINIST)
Colour White
Product Code PKL1820

▶ required accessories for
LED lighting: Transformer
PRL100, Junction cable,
10 m PZ6084

Toilets

WASHLET™

Washbasins

Bidets

Urinals

Showers

Bathtubs

Auto Faucets

Hand dryer

Planning data

Automatik- armaturen

Automatic faucets

Automatikarmaturenauslauf, gebogen

4 l/min

Autofaucet curved

4 l/min

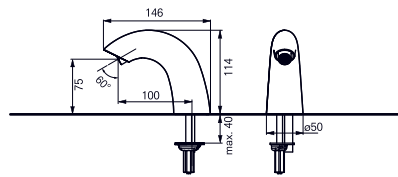

Technologien Technologies

B × T × H (mm)

50 × 146 × 114

Material Messing**Farbe** Chrom**Artikel-Nr.**

TENA40AWV105

W × D × H (mm)

50 × 146 × 114

Material Brass**Colour** Chrome**Product Code**

TENA40AWV105

► erforderliches Zubehör:
Steuereinheit, Kalt-
wasser DLE124DHE4,
Aufrüstset für Steuerein-
heit DLE424SMAE

► required accessories:
Control unit, cold water
DLE124DHE4, Upgrade
set for control unit
DLE424SMAE

Automatikarmaturenauslauf, gebogen, modern

4 l/min

Autofaucet modern curved

4 l/min

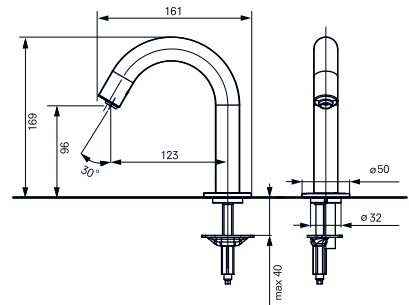

Technologien Technologies

B × T × H (mm)

50 × 161 × 169

Material Messing**Farbe** Chrom**Artikel-Nr.** DLE110ANE4
W × D × H (mm)

50 × 161 × 169

Material Brass**Colour** Chrome**Product Code** DLE110ANE4

► erforderliches Zubehör:
Steuereinheit, Kalt-
wasser DLE124DHE4,
Aufrüstset für Steuerein-
heit DLE424SMAE

► required accessories:
Control unit, cold water
DLE124DHE4, Upgrade
set for control unit
DLE424SMAE

Automatikarmatureauslauf, rund, gebogen, hoch
 4 l/min
Autofaucet round, curved, high
 4 l/min



Automatikarmatureauslauf, Unterputzausführung
 4 l/min
Autofaucet, concealed
 4 l/min



Integrierte Automatikarmatur mit Thermostatmischer, 2 l/min
Integrated SelfPower faucet with thermostatic unit, 2l/min



Toilets

WASHLET™

Washbasins

Bidets

Urinals

Showers

Bathtubs

Auto Faucets

Hand dryer

Planning data

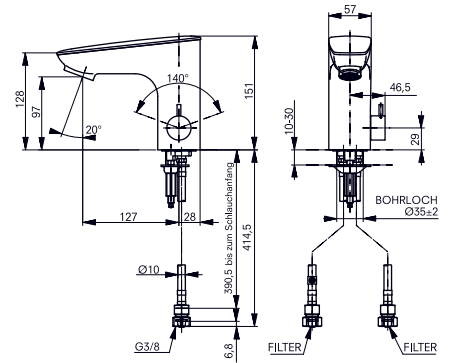
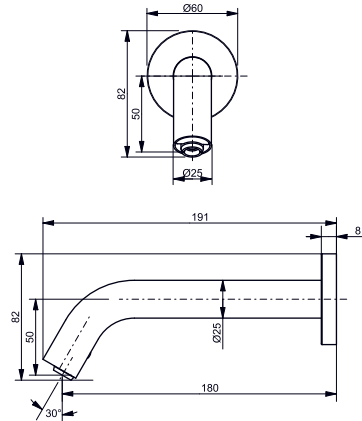
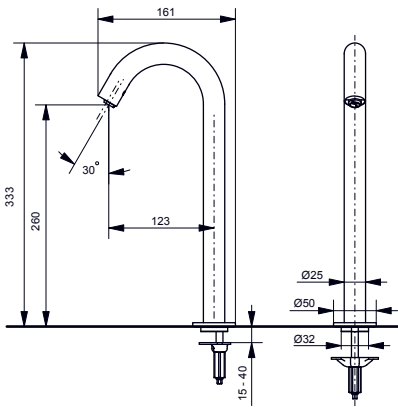

Technologien Technologies



B × T × H (mm)
 50 × 161 × 333
Material Messing
Farbe Chrom
Artikel-Nr.
 DLE110A2NE4

W × D × H (mm)
 50 × 161 × 333
Material Brass
Colour Chrome
Product Code
 DLE110A2NE4

► **erforderliches Zubehör:**
 Steuereinheit, Kaltwasser DLE124DHE4, Aufrüstset für Steuereinheit DLE424SMAE

► **required accessories:**
 Control unit, cold water DLE124DHE4, Upgrade set for control unit DLE424SMAE

Technologien Technologies



B × T × H (mm)
 60 × 194 × 84
Material Messing
Farbe Chrom
Artikel-Nr. DLE105ANE4

W × D × H (mm)
 60 × 194 × 84
Material Brass
Colour Chrome
Product Code DLE105ANE4

► **erforderliches Zubehör:**
 Steuereinheit, Kaltwasser DLE124DHE4, Aufrüstset für Steuereinheit DLE424SMAE

► **required accessories:**
 Control unit, cold water DLE124DHE4, Upgrade set for control unit DLE424SMAE

Technologien Technologies



B × T × H (mm)
 57 × 191 × 151
Material Messing
Farbe Chrom
Artikel-Nr.
 TEXN20ALV300R

W × D × H (mm)
 57 × 191 × 151
Material Brass
Colour Chrome
Product Code
 TEXN20ALV300R

► **erforderliches Zubehör:**
 Steuereinheit, Kaltwasser DLE124DHE4, Aufrüstset für Steuereinheit DLE424SMAE

► **required accessories:**
 Control unit, cold water DLE124DHE4, Upgrade set for control unit DLE424SMAE

Steuereinheit, Kaltwasser

4 l/min

Control unit, cold water

4 l/min

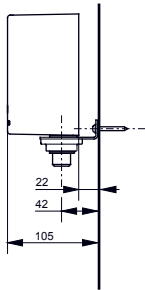
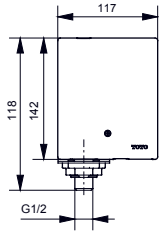
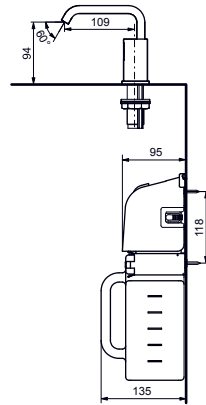
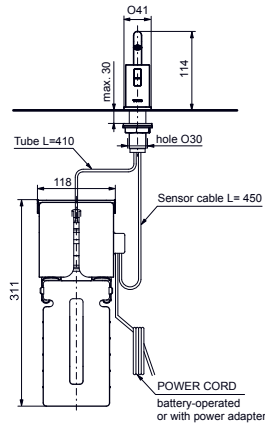
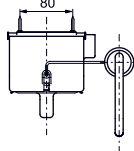
**Automatischer Seifenspender****Automatic soap dispenser****Händetrockner****Hand dryers****Technologien Technologies****B x T x H (mm)**

117 x 105 x 178

Farbe Chrom Weiß**Artikel-Nr.** DLE124DHE4**W x D x H (mm)**

117 x 105 x 178

Colour Chrome White**Product Code** DLE124DHE4

- kombinierbar mit Aufrüstset für Steuereinheit DLE424SMAE

- can be combined with Upgrade set for control unit DLE424SMAE

Technologien Technologies**B x T x H (mm)**

41 x 132 x 114

Farbe Chrom

Artikel-Nr.
DSE101EEC (mit Netzteil)
DSE101EEB (UK)
DSE101KE (Batteriebetrieb)

W x D x H (mm)

41 x 132 x 114

Colour Chrome

Product Code
DSE101EEC (with adaptor)
DSE101EEB (UK)
DSE101KE (Battery version)

- nur mit von TOTO empfohlener Flüssigseife zu verwenden

- to be used only with TOTO approved liquid soap

Händetrockner
Aufputz
Hand Dryer
exposed

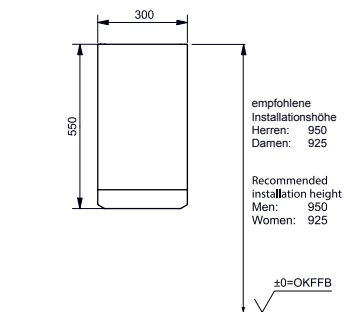
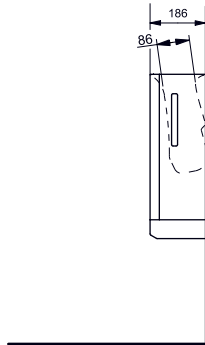

Technologien Technologies



B × T × H (mm)
300 × 186 × 550
Farbe Weiß
Artikel-Nr. TYC424W

W × D × H (mm)
300 × 186 × 550
Colour White
Product Code TYC424W

Händetrockner
Aufputz
Hand Dryer
exposed

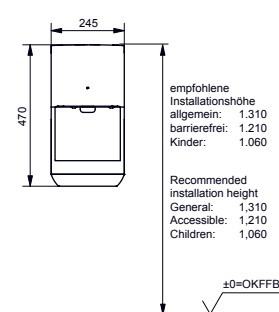
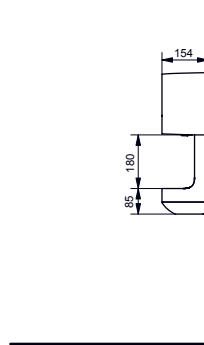

Technologien Technologies



B × T × H (mm)
245 × 154 × 470
Farbe Weiß
Artikel-Nr. TYC324W

W × D × H (mm)
245 × 154 × 470
Colour White
Product Code TYC324W

Händetrockner
Unterputzausführung
Hand Dryer
concealed

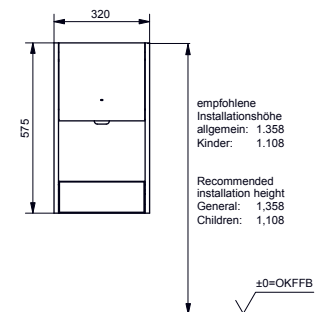
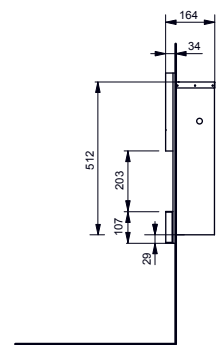

Technologien Technologies



B × T × H (mm)
320 × 164 × 575
Farbe Silber
Artikel-Nr. TYC604

W × D × H (mm)
320 × 164 × 575
Colour Silver
Product Code TYC604

Toilets

WASHLET™

Washbasins

Bidets

Urinals

Showers

Bathtubs

Auto Faucets

Hand dryer

Planning data

Impressum Publishing details

Herausgeber Published by
TOTO Europe GmbH

info@totoeu.com
eu.toto.com

Vertreten durch: Authorised representatives:
Soichi Abe, Katsuyuki Kuramoto, Hiromoto Harano

Geschäftsführer: Managing Directors:
Kazuo Sako, Satoshi Ishikawa

Copyright
2017, TOTO Europe GmbH
WASHLET™ is a trademark of TOTO Ltd.

Stand Last revised
März 2017 March 2017

Konzeption, Redaktion und Gestaltung
Concept development, editing and design
PLEXGROUP, Berlin
TOTO Europe GmbH

Bilder Images

Titel Cover © plainpicture/PhotoAlto/Jana Hernette | S. p. 4 © gettyimages/MIXA | S. p. 6 © Fotolia/gjeerawut
S. p. 10/11 © gettyimages/Caiaimage/Sam Edwards | S. p. 12 © gettyimages/Caiaimage/Sam Edwards
S. p. 16/17 © Fotolia/Westend61 | S. p. 19 © Fotolia/Westend61 | S. p. 22/23 © gettyimages/Hero Images
S. p. 25 © gettyimages/Hero Images | S. p. 28/29 © gettyimages/Shapecharge | S. p. 31 © gettyimages/Shapecharge
S. p. 38 © gettyimages/Don Farrall | S. p. 41 © Fotolia/Jacob Lund | S. p. 50 © Fotolia/blackday | S. p. 62 © PLEXGROUP
S. p. 72 © Fotolia/studiovespa | S. p. 79 © PLEXGROUP | S. p. 104 © Fotolia/nd3000 | S. p. 122 © Fotolia/oriori
S. p. 126 © Fotolia/Africa Studio | S. p. 144 © shutterstock/WhiteJack | S. p. 156 © Steve Reekie



TOTO Europe GmbH

Zollhof 2
40221 Düsseldorf
Germany

info@totoeu.com
eu.toto.com